

NÁSTĚNNÝ ELEKTRICKÝ KRB S OHŘÍVACÍ FUNKCÍ

UŽIVATELSKÝ NÁVOD

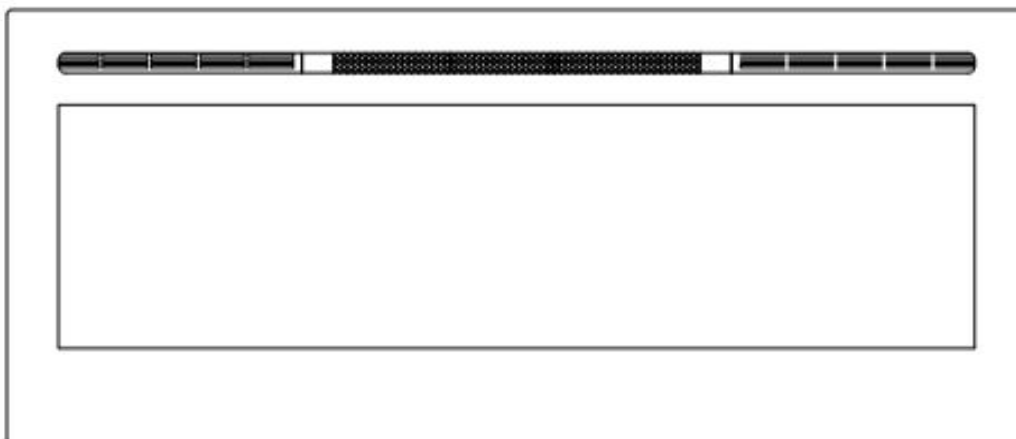

Nástěnný elektrický krb / pro zástavbu
MAJESTIC 36"/45"/50"/55"/60"/65"/72"/100"

AC 220V-240V 50Hz 1400-1600W

⚠ UPOZORNĚNÍ

Před zapojením nebo použitím zařízení, přečtěte s pochopením celý uživatelský návod se zohledněním všech informací týkajících se bezpečnosti. Nedodržení tohoto požadavku může mít za následek vznik ohně, zasažení elektrickým proudem nebo vážná poranění těla.

⚠ POZOR

Uchovejte tento uživatelský návod za účelem jeho použití v budoucnu. V případě prodeje nebo odevzdání zařízení, je třeba nezbytně přiložit k němu návod.



DŮLEŽITÉ BEZPEČNOSTNÍ POKYNY:

UPOZORNĚNÍ.

Během používání elektrických zařízení je třeba vždy dodržovat základní bezpečnostní prostředky za účelem snížení rizika požáru, zásahu elektrickým proudem a zranění osob, se zohledněním níže uvedených pokynů:

- Přečtěte všechny návody před použitím tohoto zařízení.
- Zařízení se během práce zahřívá. Za účelem vyhnoutí se popálení, nedotýkejte horké plochy. Jsou-li dostupné – používejte držáky za účelem přenášení zařízení. Hořlavé materiály takové jakými jsou nábytek, podušky, ložní prádlo, dokumenty, šaty a záclony přechovávejte ve vzdálenosti nejméně 1 m od přední strany zařízení. Všechny tyto předměty držte daleka od boků a zadní části zařízení. Za účelem vyhnoutí se přehřátí, zařízení ničím nezakrývejte.
- Zvláštní pozornost je třeba věnovat, když topné zařízení je používáno v blízkosti dětí nebo postižených osob a kdy je ponecháno zapnuto bez dozoru.
- Nepoužívané zařízení je třeba vypojit z napájení.
- Nespouštějte zařízení s poškozeným napájecím kabelem nebo zástrčkou, nebo v případě poruchy zařízení pádu z výšky. Zařízení je třeba odevzdat do autorizovaného servisu za účelem prozkoumání, elektrického nebo mechanického nastavení nebo opravy.
- Zařízení je určeno výlučně k použití vevnitř budovy.
- Zařízení nepoužívejte v koupelnách, prádelnách a podobných místnostech. Zařízení nikdy neumísťujte v místech, kde může spadnout do vany nebo jiné nádrže s vodou.
- Napájecí kabel nevedte pod krytinou. Kabel nezakrývejte koberci, běhouny a jinými krytinami. Kabel vedte daleka od často navštěvovaných míst a takovým způsobem, aby se nikdo o něj neklopýtnul.
- Za účelem vypojení zařízení, vypněte všechny kontrolky do polohy „OFF” a následně vytáhněte zástrčku ze zásuvky.
- Nevkládejte ani nedovolte, aby se jakékoliv předměty dostaly do ventilačních otvorů a přívodu vzduchu, protože to může způsobit zasažení proudem, požár nebo poškození zařízení.
- Za účelem vyhnoutí se riziku požáru, neblokujte přívody a vývody vzduchu jakýmkoliv způsobem. Zařízení nepoužívejte na měkkých plochách takových jakou je postel, kde otvory můžou být zablokovány.
- Krb má vevnitř ohřívací díly a díly, které můžou vytvářet jiskry a elektrické oblouky. Nepoužívejte v místech přechovávání benzínu, barev nebo jiných lehce hořlavých kapalin.
- Krb používejte způsobem znázorněným v tomto návodu. Všechna jiná použití nedoporučování výrobcem můžou způsobit požár, zasažení elektrickým proudem nebo poranění osob.
- NEBEZPEČÍ – VYSOKÉ teploty můžou být generovány v nevhodných pracovních podmínkách. Topné zařízení nezakrývejte úplně nebo částečně zepředu.
- Svítidla lze vyměňovat výlučně po vypojení krbu z napájení.
- Toto zařízení není určeno k používání osobami (včetně dětí) se sníženými fyzickými, duševními nebo vněmovými schopnostmi nebo osobami, které nemají příslušné vědomosti nebo zkušenosti, ledaže se nachází pod dozorem osoby odpovědné za jejich bezpečnost nebo byly ní poučeny v rozsahu používání zařízení. Je třeba dbát na to, aby děti se nehráli se zařízením.
- POZOR: Za účelem vyhnoutí se rizika způsobeného neúmyslným resetováním termických přepětových vypínačů, krb nesmíte zapojovat do vnějšího přepínacího zařízení, jakými jsou programátor nebo obvod s cyklickou soustavou zapínání a vypínání.

Příprava



Tento výrobek je vybaven **skleněným panelem!** Vždy během přenášení **skla** je třeba zachovat **zvláštní opatrnost**. Nedodržení tohoto pokynu může mít za následek zranění těla nebo poškození majetku.

Vyberte všechny soustrojí a montážní dílce z kartonu a položte je na čistém, měkkém a suchém podkladu. Části a etapy instalování byly rozděleny na nástěnnou montáž nebo v zástavbě. Zkontrolujte seznam dílců za účelem ujištění, že nic nechybí. Balící materiály je třeba zlikvidovat vhodným způsobem. Vždy, když je to možné, je třeba odevzdávat odpady na opětovné zpracování.

Budete potřebovat nezbytná nářadí (nepředstavují výbavu): křížový šroubovák, indikátor kabelů a profilů, vodováhu, měřicí pásku, elektrickou vrtačku, vrták do dřeva 1/4" , kladivo.

Soustrojí a montážní dílce

<p>A – Kominek</p>	<p>B – Zápustné šrouby do dřeva C – Kotvy</p>			
	<p>Ovladač dálkového ovládání</p>		<p>D - Kovová vzpěra</p>	
	<p>E-Nástěnný držák Montován v zadní části krytu</p>	<p>F - Ozdobné kamínky <input type="checkbox"/></p>	<p>G - Krystalky <input type="checkbox"/></p>	<p>H - Polena <input type="checkbox"/></p>

Specifikace a rozměry

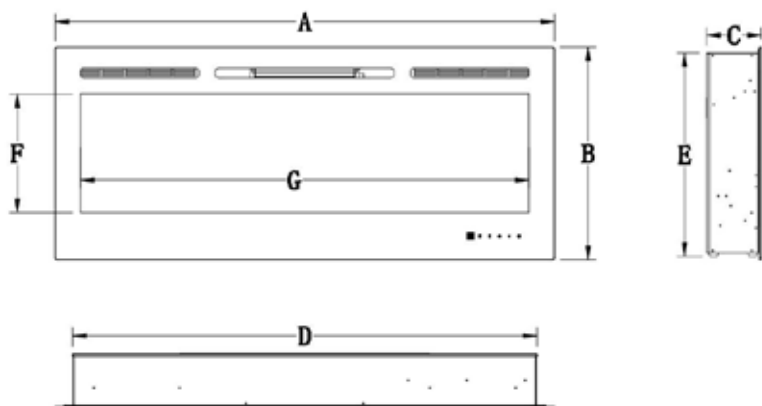

Popis	Elektrický krb
Typ	3 způsoby montáže: na stěně, vestavěný ve stěně a na stěně.
Napětí	220 - 240 V
Výkon	1400 - 1600 W
Proud	7 AMP Uzemněný obvod

ROZMĚRY VÝROBKU

Číslo modelu	A	B	C	D	E	F	G
36"	36" 91.5cm	21.46" 54.4cm	5.51" 14cm	32.48" 82.5cm	20.51" 52.1cm	12" 30.5cm	30.91" 78.5cm
45"	45" 114.3cm	21.46" 54.4cm	5.51" 14cm	39.88" 101.3cm	20.51" 52.1cm	12" 30.5cm	38.31" 97.3cm
50"	50" 128cm	21.46" 54.4cm	5.51" 14cm	46.85" 119cm	20.51" 52.1cm	12" 30.5cm	45.28" 115cm
55"	55" 139.7cm	21.46" 54.4cm	5.51" 14cm	46.85" 119cm	20.51" 52.1cm	12" 30.5cm	45.28" 115cm
60"	60" 152.4cm	21.46" 54.4cm	5.51" 14cm	46.85" 119cm	20.51" 52.1cm	12" 30.5cm	45.28" 115cm
65"	65" 165.1cm	21.46" 54.4cm	5.51" 14cm	61.5" 156.1cm	20.51" 52.1cm	12" 30.5cm	59.8" 152.1cm
72"	72" 182.8cm	21.46" 54.4cm	5.51" 14cm	68.39" 173.72m	20.51" 52.1cm	12" 30.5cm	66.82" 169.72cm
100"	100" 254cm	21.46" 54.4cm	5.51" 14cm	96.39" 244.83cm	20.51" 52.1cm	12" 30.5cm	94.8" 240.84cm

Montáž a instalování

Zařízení je určeno k montáži na stěně, vestavěné ve stěně, a/nebo v krytu. Zvolte vhodné místo, které nepodléhá vlhku a nachází se daleka od záclon, nábytku a míst s velkou intenzitou pohybu.

POZOR: Je třeba dodržovat všechny tuzemské a místní elektrické předpisy.

MINIMÁLNÍ Odstup od snadno hořlavých materiálů

Měření jsou prováděny od skleněné přední strany.			
Spodní část	0"	Horní část	8" (300mm) od krytu
Boky	0"	Horní část	8" (300mm) od stropu
Zadní část	0"		

MINIMÁLNÍ Odstup od krytu

POZOR

S POUŽITÍM BARVY NEBO UKONČOVACÍHO LAKU KRYTU, BARVA NEBO LAK MUSÍ BÝT TEPelnĚ ODOLNÉ ZA ÚČELEM PŘEDCHÁZENÍ ODBARVENÍM.

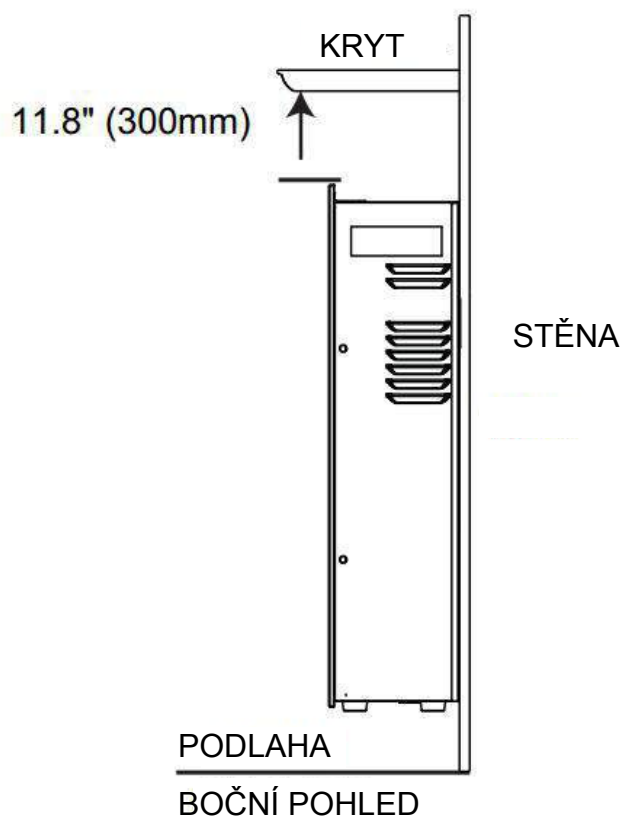

MONTÁŽ V ZÁSTAVBĚ STĚNY

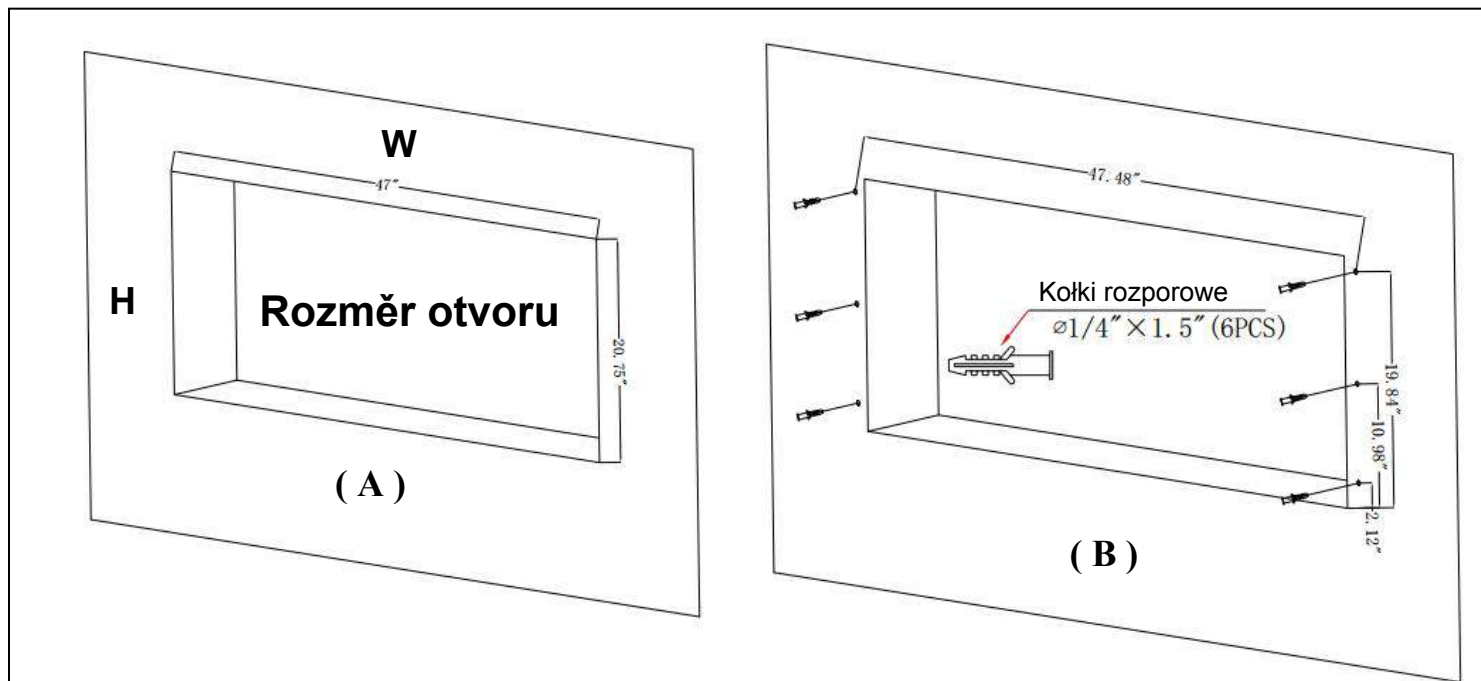

Krok A. Zvolte stěnu ze suché omítky za účelem provedení otvoru pro krb. Vhodné rozměry otvoru je třeba zkontrolovat v níže uvedené tabulce. **Obrázek (A)**

Rozměr otvoru		
Číslo modelu	W	H
36"	33" (83.82CM)	20.75" (52.71CM)
45"	40" (101.6CM)	20.75" (52.71CM)
50"	47" (119.38CM)	20.75" (52.71CM)
55"	47" (119.38CM)	20.75" (52.71CM)
60"	47" (119.38CM)	20.75" (52.71CM)
65"	62" (157.48CM)	20.75" (52.71CM)
72"	69" (175.26CM)	20.75" (52.71CM)
100"	97" (246.38CM)	20.75" (52.71CM)

Krok B. Namontujte tři rozpěrné kolíky na každé straně zařízení, shodně s rozměry uvedenými na obrázku. **Obrázek (B)**

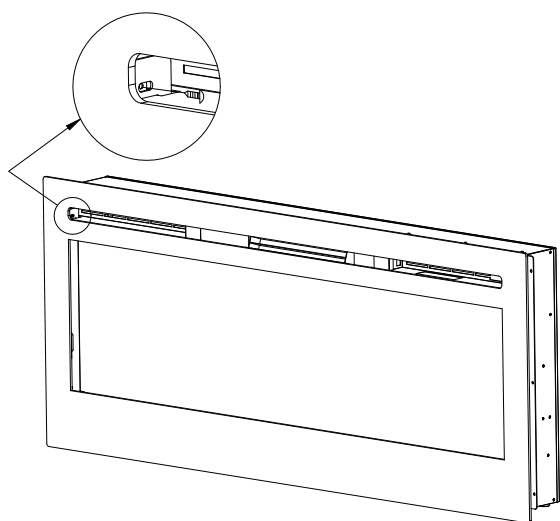

(C)

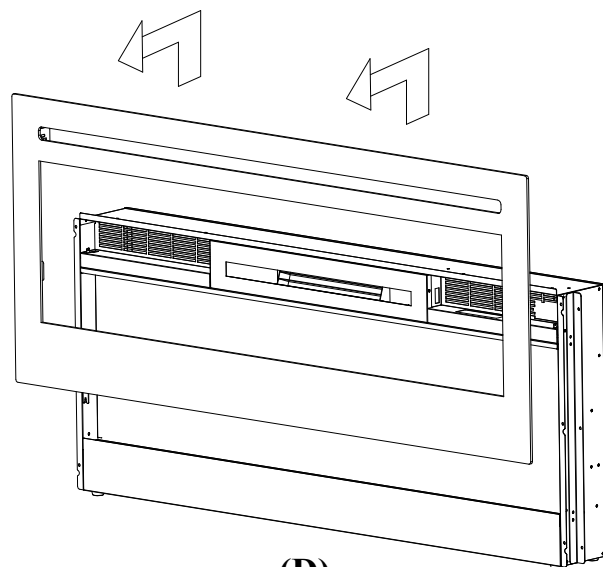

(D)

Krok C. Vytáhněte dva šrouby z obou stran skleněného panelu. **Obrázek (C)**

Krok D. S pomocí druhé osoby sundejte skleněný panel z krbu. Položte jej na měkkém a čistém podkladu. **Obrázek (D)**

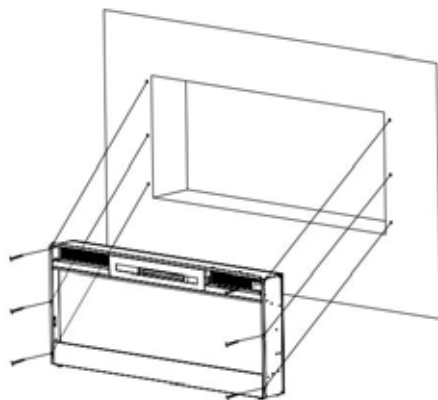

(E)

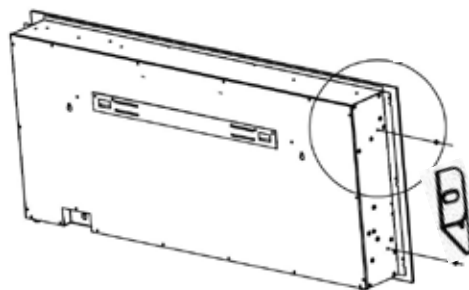

(F)

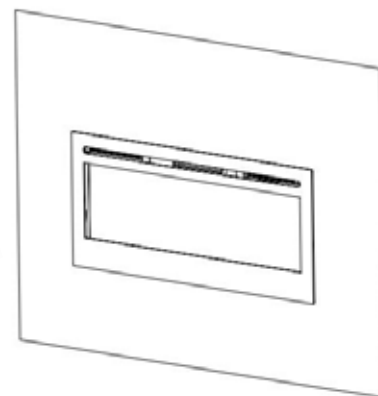

(G)

. S pomocí druhé osoby umístěte modul krbu ve stěnovém otvoru.

Pokud zařízení má být úplně zabudované ve stěně:

- Použijte 6 šroubů (vybavení sady) za účelem zablokování zařízení na zdi, jejich přišroubováním do kříže z obou stran, viz **Obrázek (E)**.
- Uložte díly paleniště a opět namontujte přední sklo.

V případě částečné zástavby ve zdi:

- Použijte čtyři kovové montážní vzpěry (vybavení sady) za účelem zablokování zařízení na stěně, viz **Obrázek (F)**.

POZOR: Využijte dostupné otvory na boku zařízení za účelem montáže ve zástavbě stěny.

Krok F. Po montáži krb musí vypadat jako na **obrázku (G)**.

NÁSTĚNNÁ MONTÁŽ

Z důvodu mnoha různých materiálů používaných na různých zdech, doporučuje se konzultace s profesionálem před nainstalováním tohoto zařízení na stěně.

5 "Zvolte místo, které nepodléhá vlhku a nachází se nejméně 100 cm od snadno hořlavých materiálů, takových jakými jsou záclony, nábytek, postel, papír atd.

6 . Pro určení konečné lokalizace jsou zapotřebí dvě osoby pro držení.

7 "Kryt umístěte přední částí dolů na měkký, nedrsný povrch. Vyberte vzpěru ze zadní části zařízení vyšroubováním šroubů, viz Obrázek 1.

D. Označte polohu a následně připevněte vzpěry do stěny prostřednictvím dodaných šroubů. Úchytky vzpěry MUSÍ být nasměrovány nahoru a samotnou vzpěru je třeba nivelovat.

POZOR: Rozhodně se doporučuje, aby montážní vzpěra (E) byla přišroubovaná ke nástěnným kolíkům tam, kde to lze. Není-li možné použít nástěnné zápusťné šrouby, ujistěte se, že dodané plastové kotvy jsou použity k připevnění vzpěry ke stěně, a vzpěra je vhodně zajištěna.

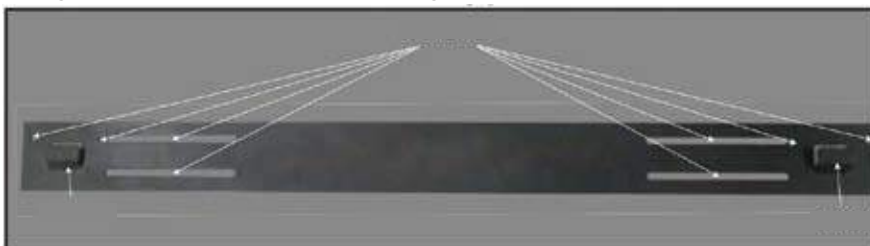

E. Po nainstalování nástěnné montážní vzpěry, s pomocí druhé osoby zvedněte zařízení a nasadte dvě úchytky vzpěry v otvorech na zadní stěně zařízení.

F. Zkontrolujte stabilitu zařízení, ujistěte se, že vzpěra se nevysune ze stěny.

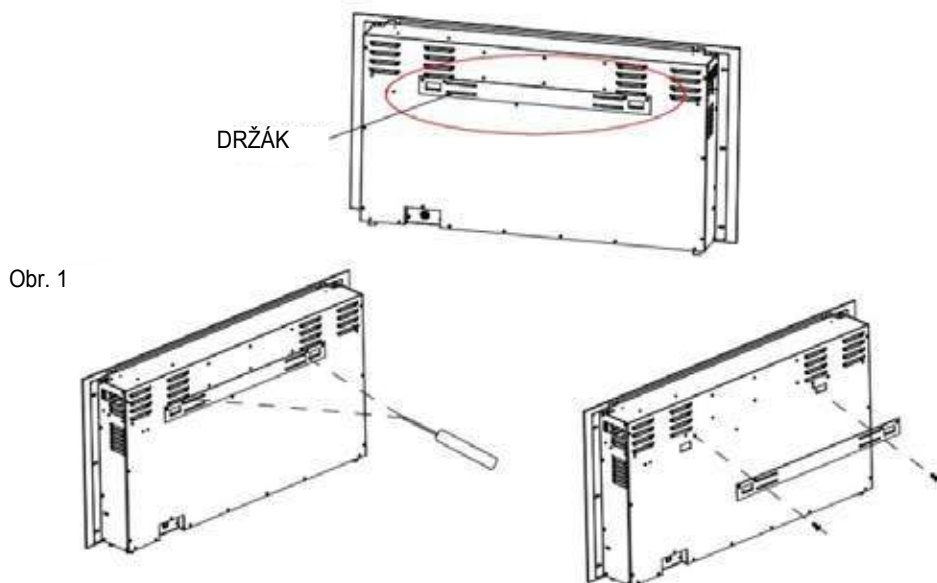

Obr. 1

Ilustrace představující nástěnnou vzpěru pro modely 36/45/50/60

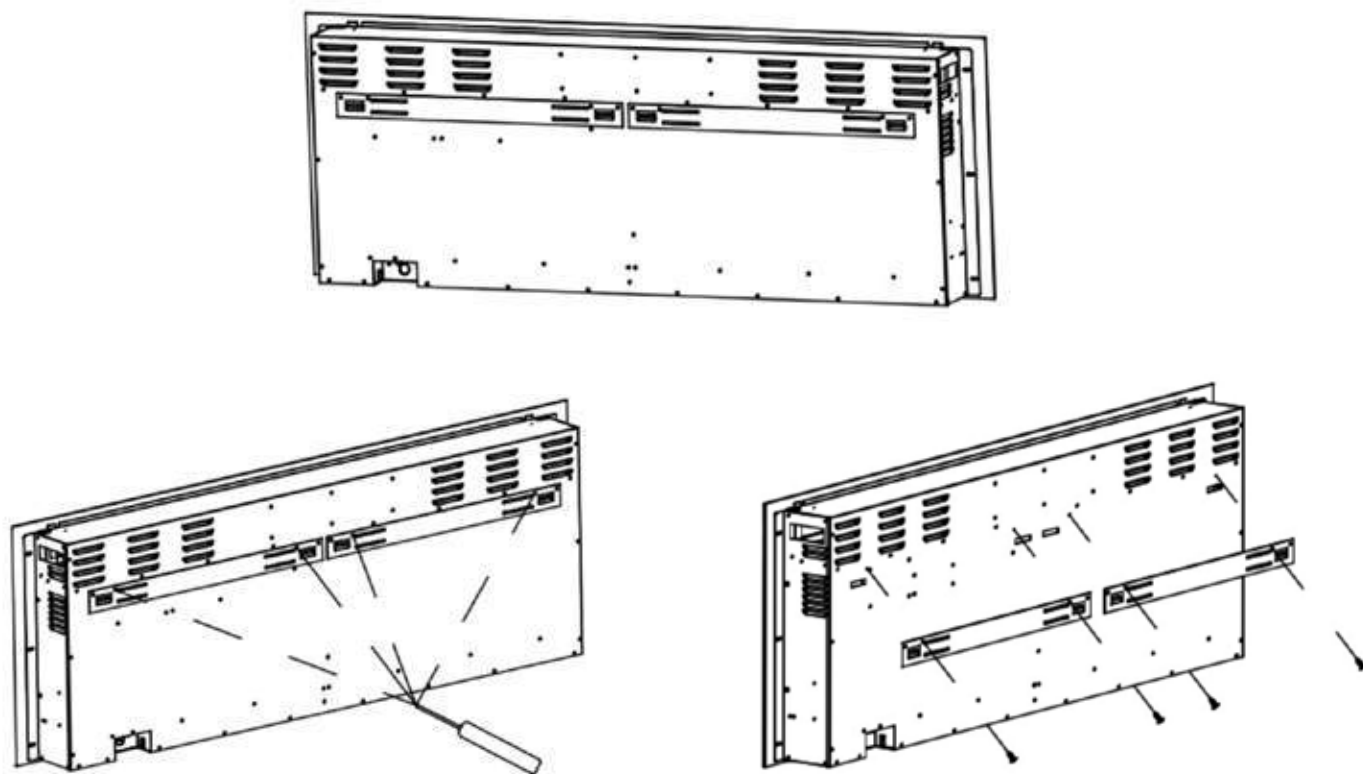

Ilustrace představující nástěnnou vzpěru pro modely 65 / 72 / 100

Montáž sady polen / krystálků / ozdobných kamínek

(POZOR: montáž proveďte v souladu se zakoupeným nebo zvoleným druhem ohniště)

A. Před přistoupením k montáži sady polen / krystálků / ozdobných kamínek, zařízení musí být nainstalováno v cílovém místě a je třeba sundat přední skleněné okno.

B. Pokud byl krb dodán se sadou polen, nejsou vyžadovány žádné montážní úkony. Pokud chcete vyměnit polena za krystalky / ozdobné kamínky, odšroubujte dva šrouby připevňující sadu polen s použitím šroubováku. **Obrázek 1.**

C. Pokud byl krb dodán s ČISTÝMI KRYSTALKY nebo KAMÍNKY: krystalky nebo kamínky mohou mít zbytky oleje, které je třeba odstranit před montáží. Třeba je vyčistit jemným mýdlovým roztokem, důkladně přepláchnout a vysušit před jejich položením na podnosu.

D. Umístěte plastový podnos (I) na místě k tomu určeném vevnitř krbu. Následně opatrně rozložte krystalky / kamínky v dolní části podnosu v přední části zařízení, jak je to znázorněno na obrázku. Uložte rovnou vrstvu na celé délce. **Obrázek 2, Obrázek 3.**

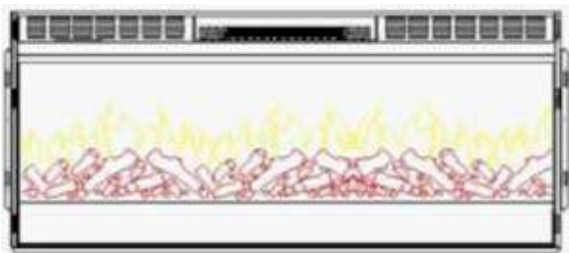

Obrázek 1.

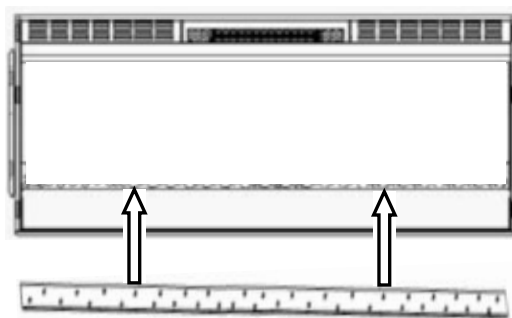

Obrázek 2.



Obrázek 3. (Krystálky)



Obrázek 4 (dekorativní oblázky)

Obsluha



Před zapojením nebo použitím zařízení, přečtěte s pochopením celý uživatelský návod se zohledněním všech informací týkajících se bezpečnosti. Nedodržení tohoto požadavku může mít za následek vznik ohně, zasažení elektrickým proudem nebo vážná poranění těla nebo smrt.

Zapojení do napájení

Zapojte napájecí kabel do zásuvky AC 220-240 V (viz **DŮLEŽITÉ BEZPEČNOSTNÍ NÁVODY** na stranách 2 a 3). Ujistěte se, že zásuvka je v dobrém technickém stavu a zástrčka není volná. NIKDY nepřekračujte povolenou intenzitu proudu pro obvod. **NEzapojujte** jiná zařízení do stejného obvodu.





Způsoby obsluhy

Tento krb lze obsluhovat prostřednictvím DOTEKOVÉHO PANELU nacházejícího se na přední straně krbu nebo s použitím OVLADAČE DÁLKOVÉHO OVLÁDÁNÍ, napájeného bateriemi.

Obsluha a funkce obou metod jsou identické.

Před přistoupením k obsluze se seznamte s **PLATNÝMI BEZPEČNOSTNÍMI NÁVODY** na stranách 2 a 3 a dodržujte je.

Obsluha ovládacího panelu / ovladače



TLAČÍTKO	FUNKCE	FUNGOVÁNÍ A SIGNALIZACE																																																								
 POWER	ZAP.: Aktivuje funkci ovládacího panelu a ovladače. Zapíná efekt plamene. VYP: Blokuje funkci ovládacího panelu a ovladače. Vypíná efekt plamene.	<ol style="list-style-type: none"> Stiskněte jednou: Kontrolka bude svítit. Zapojení napájení. Všechny funkce jsou aktivní. Stiskněte opět: Efekt plamene je vypnutý. Zařízení je v režimu čekání. Všechny funkce jsou neaktivní. 																																																								
 TIMER	Programátorské tlačítko: Regulace nastavení programátoru za účelem vypnutí krbu o určené hodině. Rozsah nastavení od 0,5 do 8 hodin.	<ol style="list-style-type: none"> Stiskněte jednou: Kontrolka se zasvítí. Programátor je nastaven na 0,5 hodiny. Stiskněte opět až kým nezískáte požadovaná nastavení. Kontrolka ukazuje nastavení. 																																																								
 FLAME	Tlačítko PLAMENU: nastavení jasu plamene. POZOR: Efekt plamene zůstává zapojen do okamžiku stisknutí tlačítka napájení. Efekt plamene musí být zapojen za účelem spuštění topného tělesa.	<ol style="list-style-type: none"> Stiskněte jednou: Změna jasu efektu plamene. Stiskněte opět dokud nedosáhnete požadovaného nastavení. 																																																								
 COLOR	Tlačítko BARVY: Změna barvy pro efekt plamene. POZOR: Efekt barvy zůstává aktivní do okamžiku stisknutí tlačítka napájení. Efekt barvy plamene musí být zapojen za účelem spuštění topného tělesa.	<ol style="list-style-type: none"> Stiskněte jednou: Změna barvy plamene. Stiskněte opět dokud nedosáhnete požadovaného nastavení. Dostupné jsou tři barvy 																																																								
 HEATER	Tlačítko TOPNÉHO TĚLESA: Zapíná a vypíná topné těleso. POZOR: Topné těleso bude fungovat jenom tehdy, když je aktivní efekt plamene. Pokud je efekt plamene vypnutý, topné těleso se nezapíná. POZOR: Za účelem přehřátí, ventilátor topného tělesa bude vhánět chladný vzduch po dobu 10 vteřin před zapojením topného tělesa a po jeho vypnutí.	<ol style="list-style-type: none"> Stiskněte jednou. Kontrolka se zasvítí. Ventilátor vhání chladný vzduch po dobu 10 vteřin. Nízká úroveň topného tělesa se zapíná a vhání teplý vzduch. Stiskněte opět. Kontrolka svítí. Vysoká úroveň topného tělesa se zapíná a vhání teplý vzduch. Stiskněte opět. Topné těleso se vypne. Ventilátor vhání chladný vzduch po dobu 10 vteřin, přičemž umožňuje vychlazení topného tělesa, následně se vypne. 																																																								
 TEMP	Tlačítko TEPLoty: Zapíná a vypíná topné těleso. POZOR: Stiskněte a Podržte tlačítko po dobu 5 vteřin, stupnice se změní z °C na °F. Stejně tak z °F na °C.	<ol style="list-style-type: none"> Stiskněte jednou: Zasvítí se kontrolka. Teplota se změní na 18 °C. Stiskněte opět: až do získání požadovaného nastavení. Displej znázorňuje nastavení z tabulky: 																																																								
	<table border="1"> <thead> <tr> <th>NO</th> <th>0</th> <th>1</th> <th>2</th> <th>3</th> <th>4</th> <th>5</th> <th>6</th> <th>7</th> <th>8</th> <th>9</th> <th>10</th> <th>11</th> <th>12</th> </tr> </thead> <tbody> <tr> <td>°C</td> <td>18</td> <td>19</td> <td>20</td> <td>21</td> <td>22</td> <td>23</td> <td>24</td> <td>25</td> <td>26</td> <td>27</td> <td>28</td> <td>29</td> <td>30</td> </tr> <tr> <td>°F</td> <td>64</td> <td>66</td> <td>68</td> <td>70</td> <td>72</td> <td>74</td> <td>76</td> <td>78</td> <td>80</td> <td>82</td> <td>84</td> <td>86</td> <td>88</td> </tr> <tr> <td></td> <td>65</td> <td>67</td> <td>69</td> <td>71</td> <td>73</td> <td>75</td> <td>77</td> <td>79</td> <td>81</td> <td>83</td> <td>85</td> <td>87</td> <td></td> </tr> </tbody> </table>	NO	0	1	2	3	4	5	6	7	8	9	10	11	12	°C	18	19	20	21	22	23	24	25	26	27	28	29	30	°F	64	66	68	70	72	74	76	78	80	82	84	86	88		65	67	69	71	73	75	77	79	81	83	85	87		
NO	0	1	2	3	4	5	6	7	8	9	10	11	12																																													
°C	18	19	20	21	22	23	24	25	26	27	28	29	30																																													
°F	64	66	68	70	72	74	76	78	80	82	84	86	88																																													
	65	67	69	71	73	75	77	79	81	83	85	87																																														

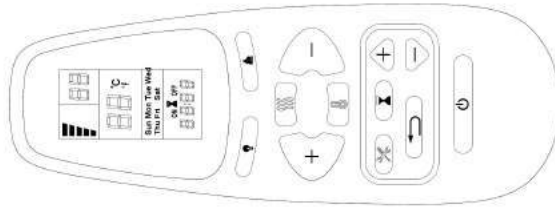

Obsluha ovladače

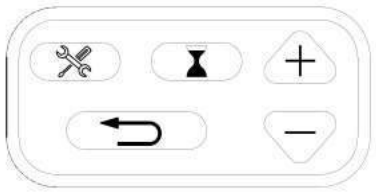

TLAČÍTKO	FUNKCE	FUNGOVÁNÍ A SIGNALIZACE
 POWER	<p>ZAP.: Aktivuje funkce ovládacího panelu a ovladače. Zapájí efekt plamene.</p> <p>VYP.: Blokuje funkce ovládacího panelu a ovladače. Vypíná efekt plamene</p>	<ol style="list-style-type: none"> 1. Stiskněte jednou: Kontrolka se zasvítí. Zapojení napájení. Všechny funkce jsou aktivní. 2. Stiskněte opět: Efekt plamene je vypnutý. Zařízení je v režimu čekání. Všechny funkce jsou neaktivní.
	<p>Tlačítko BARVY: Změna barvy pro efekt plamene.</p> <p>POZOR: Efekt barvy zůstává aktivní do okamžiku stisknutí tlačítka napájení. Efekt barvy plamene musí být zapojen za účelem spuštění topného tělesa.</p>	<ol style="list-style-type: none"> 1. Stiskněte jednou: Změna barvy plamene. 2. Stiskněte opět dokud nezískáte požadované nastavení.
	<p>Tlačítko PLAMENE: nastavení jasu plamene.</p> <p>POZOR: Efekt plamene zůstává zapojen do okamžiku stisknutí tlačítka napájení. Efekt plamene musí být zapojen za účelem spuštění topného tělesa.</p>	<ol style="list-style-type: none"> 1. Stiskněte jednou: Změna jasu efektu plamene. 2. Stiskněte opět dokud nezískáte požadované nastavení.
 HEATER	<p>Tlačítko TOPNÉHO TĚLESA: Zapíná a vypíná topné těleso.</p> <p>POZOR: Topné těleso bude fungovat jenom tehdy když je aktivní efekt plamene. Pokud je efekt plamene vypnutý, topné těleso se nezapne.</p> <p>POZOR: Za účelem vyhnutí se přehřátí, ventilátor topného tělesa bude vhánět chladný vzduch po dobu 8-10 vteřin před zapnutím topného tělesa a po jeho vypnutí.</p>	<ol style="list-style-type: none"> 1. Stiskněte jednou. Kontrolka se zasvítí. Ventilátor vhání chladný vzduch po dobu 10 vteřin. Nízká úroveň topného tělesa se zapíná a vhání teplý vzduch. 2. Stiskněte opět. Kontrolka svítí. Vysoká úroveň topného tělesa se zapíná a vhání teplý vzduch. 3. Stiskněte opět. Topné těleso se vypne. Ventilátor vhání chladný vzduch po dobu 10 vteřin, přičemž umožňuje vychlazení topného tělesa, následně se vypne.





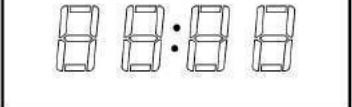

PROGRAMÁTORSKÉ NASTAVENÍ NA OVLADAČI

 Timer: Znázorňuje aktuální den, čas a týden. Stiskněte za účelem zavedení nebo potvrzení nastavení.	
 Nastavení: Stiskněte za účelem přechodu na další krok (používejte tlačítko Timer). Stiskněte za účelem potvrzení týdenního programu.	
 Zpět: Stiskněte za účelem vymazání nastavení. Stiskněte za účelem návratu do předchozího kroku (používejte s tlačítkem Nastavení).	
Nahoru/Dolů (používejte s tlačítkem Nastavení).	

Digitální displej		
Dny týdne Mon, Tues, Wed, Thurs, Fri, Sat, Sun		Pozor: Funkce lze nastavovat pouze tehdy, když blikají vhodná písmena nebo číslice. Pozor: Kalibrujte hodiny na aktuální čas před týdenními nastaveními.
Znázorňování času		
Aktuální čas / Timer od 00: 00 do 24		

 TEMP	Tlačítko TEPLoty: Zapíná a vypíná topné těleso. POZOR: Stiskněte a podržte tlačítko po dobu 5 vteřin, stupnice se změní z °C na °F. Stejně tak z °F na °C.																																																							
	<ol style="list-style-type: none"> Stiskněte jednou: Kontrolka se zasvítí. Teplota se změní na 18 °C Stiskněte opět: dokud nezískáte požadované nastavení. Displej znázorňuje nastavení z tabulky: 																																																							
	<table border="1"> <thead> <tr> <th>NO</th> <th>0</th> <th>1</th> <th>2</th> <th>3</th> <th>4</th> <th>5</th> <th>6</th> <th>7</th> <th>8</th> <th>9</th> <th>10</th> <th>11</th> <th>12</th> </tr> </thead> <tbody> <tr> <td>°C</td> <td>18</td> <td>19</td> <td>20</td> <td>21</td> <td>22</td> <td>23</td> <td>24</td> <td>25</td> <td>26</td> <td>27</td> <td>28</td> <td>29</td> <td>30</td> </tr> <tr> <td>°F</td> <td>64</td> <td>66</td> <td>68</td> <td>70</td> <td>72</td> <td>74</td> <td>76</td> <td>78</td> <td>80</td> <td>82</td> <td>84</td> <td>86</td> <td>88</td> </tr> <tr> <td></td> <td>65</td> <td>67</td> <td>69</td> <td>71</td> <td>73</td> <td>75</td> <td>77</td> <td>79</td> <td>81</td> <td>83</td> <td>85</td> <td>87</td> <td></td> </tr> </tbody> </table>	NO	0	1	2	3	4	5	6	7	8	9	10	11	12	°C	18	19	20	21	22	23	24	25	26	27	28	29	30	°F	64	66	68	70	72	74	76	78	80	82	84	86	88		65	67	69	71	73	75	77	79	81	83	85	87
NO	0	1	2	3	4	5	6	7	8	9	10	11	12																																											
°C	18	19	20	21	22	23	24	25	26	27	28	29	30																																											
°F	64	66	68	70	72	74	76	78	80	82	84	86	88																																											
	65	67	69	71	73	75	77	79	81	83	85	87																																												

1 Nastavte aktuální den a čas





1. Stiskněte  jednou. Když "MON" (Pondělí) začne blikat, použijte  pro volbu aktuálního dne.
2. Stiskněte  . Když hodinové číslice začnou blikat, použijte  za účelem opětovného nastavení hodin.
3. Stiskněte  Když minutové číslice začnou blikat, použijte  za účelem opětovného nastavení minut.
4. Stiskněte  Aktuální čas byl nastaven.

2 Nastavte čas zapínání/vypínání a teplotu v týdenním programu

1. Stiskněte  . Když začne blikat "MON" (pondělí), stiskněte  3-krát. Když "ON" začne blikat použijte  za účelem volby požadované hodiny a minuty **ZAPNUTÍ** topení  v libovolném okamžiku za účelem odstranění číslice a vypnutí timeru









pozor:

Timer lze nastavit jenom po 30-minutových krocích (např. 00:00 - 00:30; 00:30 - 01:00, atd.)

2. Stiskněte  . Když začne blikat "OFF", použijte  na volbu zvolené hodiny a minuty **VYPNUTÍ** topení. Stiskněte  libovolném okamžiku za účelem odstranění číslice a vypnutí timeru.
3. Stiskněte  opět. Když "18" přestane blikat, použijte  ke zvolení požadované teploty pro pondělí.

pozor:

Pokud byla teplota dříve nastavena, tyto číslice se budou znázorňovat místo "18".

4. Stiskněte  opět. Když se znázorní "TUES" (úterý) a "ON" začne blikat, použijte  za účelem volby požadované hodiny a minuty zapnutí topení v úterý.
5. Stiskněte  opět. Když začne blikat "OFF", použijte  pro volbu požadované hodiny a minuty vypnutí topení v úterý.
6. Stiskněte  opět. Když "18" začne blikat  použijte pro volbu požadované teploty pro úterý.
7. Zopakujte kroky od 1 do 6, za účelem nastavení času zapnutí/vypnutí a teploty pro středu (WED), čtvrtek (THURS), pátek (FRI), sobotu (SAT) a neděli (SUN).
8. Stiskněte  o  za účelem ukončení nastavování a ujistěte se, že ovladač je nasměrován na přijímač umístěný ve středu zařízení. Zařízení bude vysílat jeden zvukový signál za účelem potvrzení, že programování bylo úspěšně ukončeno.

Upozornění o otevřeném oknu

Pokud teplota v místnosti klesne o 10 stupňů v průběhu 3 minut, zařízení bude předpokládat, že v blízkosti se nachází otevřené okno. Za účelem úspory energie se krb automaticky přepne z režimu Vysoký na Nízký nebo pokud se topné těleso nachází v režimu Nízký, úplně se vypne.

Po přepnutí z režimu Vysoký na Nízký zařízení bude vysílat 3 zvukové signály a digitální displej bude blikat "88" 3-krát před znázorněním existujícího stavu ohřívání.

Po přepnutí z režimu Nízký na Off zařízení bude vysílat 3 zvukové signály a digitální displej bude stále blikat "88".

Za účelem resetu funkce ohřívání, viz kapitolu "Obsluha ovladače".

POZOR

Během prvního spuštění topného tělesa se může objevit jemný zápach. Je to normální jev a neměl by se opakovat, leda že ohřívací těleso nebude používáno delší dobu.

POZOR

Za účelem zlepšení činnosti, **nasměřujte** ovladač na přední část krbu. **NEstiskejte tlačítka příliš rychle**. Počkejte chvíli než zařízení zareaguje na jednotlivé pokyny.

Ovládání omezení teploty

Ohřívací těleso je vybaveno ovládáním omezení teploty. V případě dosažení nebezpečně vysoké teploty, se ohřívací těleso vypne. Za účelem navrácení práce:

1. Vypojte napájecí kabel ze zásuvky.
2. Přepněte přepínač ON/OFF na OVLÁDACÍM PANELU na OFF. **Počkejte 5 minut.**
3. Zkontrolujte zda ventilační mřížky krbu nejsou zakryty nebo ucpané prachem. V případě ucpání, použijte vysavač za účelem jejich vyčištění.
4. S přepínačem nastaveným do polohy OFF, opětovně zapojte napájecí kabel do zásuvky.
5. Pokud problém nezmizí, svěřte kontrolu zásuvky a kabeláže specialistovi.

Informace o bateriích ovladače

- V tomto ovladači jsou použity dvě baterie typu AAA (nepřiloženy).



NIKDY nevhazujte baterie do **ohně**. Jednání nezhodné s tímto požadavkem **může hrozit výbuchem**. Použité baterie je třeba vyhazovat do speciálně označených nádob a odevzdat je ve Středisku Tříděného Sběru Komunálního Odpadu.

Čištění a údržba

Čištění



Před zahájením čištění, údržby nebo přenášení krbu, je třeba **VŽDY vypínat** topné těleso a **vypojit napájecí kabel ze zásuvky**. Nedodržení tohoto požadavku může mít za následek **vznik ohně, zasažení elektrickým proudem nebo poranění těla**.



NIKDY zařízení **nezanuřujte ve vodě ani nestříkejte na něj vodu**. Takové jednání může mít za následek **vznik ohně, zasažení elektrickým proudem nebo poranění těla**.

Kovové dílce:

- Leštěte suchým hadříkem, jemně navlhčeným v čistícím přípravku na bázi citrusových olejků.
- NEpoužívejte** prostředky k leštění mosaze nebo domácí čistící prostředky, protože tyto výrobky poškozují kovové provedení.

Skleněné dílce:

- Používejte vysoce kvalitní prostředek na mytí skleněných ploch, rozprašován na hadřík nebo ručník. Důkladně osušte papírovým ručníkem nebo netřepícím hadříkem.
- NIKDY** nepoužívejte brusné čistící prostředky, aerosole nebo jiné výrobky, které mohou poškrábat povrch.

Ventilační mřížky:

- Odstraňte prach a nečistoty z topného tělesa a povrchu mřížek prostřednictvím vysavače nebo hadříku na prach.

Plastové dílce:

- Jemně utřete hadříkem, jemně navlhčeným v jemném roztoku prostředku na mytí nádobí a teplé vody.
- NIKDY** nepoužívejte brusné čistící prostředky, aerosole nebo jiné výrobky, které mohou poškrábat povrch.

Údržba



Riziko zasažení proudem! NEOTVÍREJTE žádné panely! Zařízení neobsahuje díly určeny k samostatné opravě!



Před zahájením čištění, údržby nebo přenášení krbu, **VŽDY vypínejte** topné těleso a **vypojte napájecí kabel ze zásuvky**. Nedodržení tohoto požadavku může mít za následek **vznik ohně, zasažení elektrickým proudem nebo poranění těla**.

Elektrické a pohyblivé díly:

- Motory ventilátorů byly výrobně namazány a nevyžadují pozdější namazání.
- Elektrické díly jsou integrovány v zařízení a nesmí být samostatně opravovány.

Přechovávání:

- Nepoužívané zařízení je třeba přechovávat na čistém, suchém místě.



UPOZORNĚNÍ! Vnitřní elektrické díly **NEJSOU URČENY** k samostatné opravě uživatelem.

UPOZORNĚNÍ

PŘED JAKOUKOLIV SERVISNÍ ČINNOSTÍ, ZAŘÍZENÍ ÚPLNĚ VYPOJTE Z NAPÁJENÍ A POČKEJTE NEŽ VYCHLADNE. ELEKTRICKÁ ZAŘÍZENÍ MŮŽOU BÝT SERVISOVÁNY A OPRAVOVÁNY VÝLUČNĚ KVALIFIKOVANÝM SERVISNÍM PERSONÁLEM

Problém	Možná příčina	Řešení
1. Krb se vypíná a nelze jej opětovně zapnout.	1. Krb se přehřál a ochrana způsobila zaúčinkování termického vypínače nebo byl spuštěn vypínač napájecího obvodu.	1. Resetujte ochranu přepnutím vypínače napájení do OFF a počkejte 10 minut, a následně jej opětovně zapněte nebo stiskněte samočinný vypínač napájecího obvodu.
2. Plamen se nepohybuje.	1. Povolené kabely. 2. Poškozený motorek mechanismu plamene. 3. Horák není na svém místě	1. Zkontrolujte kabeláž z důvodu povolených spojů 2. Kontaktujte autorizovaného servisního technika za účelem výměny motorku. 3. Horák se mohl přesunout během přepravy /přenášení. Opravy vyžadují demontáž předního skla, otočení krbu nahoru dnem, odstranění sady šroubů připevňujících spodní panel a umístění horáku zpět na své místo.
3. Plamen je neviditelný.	1. Povolené kabely.	1. Vypojte kabel z napájecího zdroje z důvodu povolených spojů. Opravte nebo vyměňte v případě potřeby. 2. Stiskněte tlačítko plamene za účelem zvýšení síly efektu.
4. Sada polen se nezhaví.	1. Povolené kabely. 2. Funkce žhavení je vypnuta.	1. Vypojte kabel z napájecího zdroje z důvodu povolených spojů. Opravte nebo vyměňte v případě potřeby. 2. Stiskněte tlačítko žhavení za účelem zvýšení síly efektu.
5. Ovladač nefunguje.	1. Vybité baterie. 2. Nesprávně nasměrovaný vysílač signálu. 3. Poškozený ovladač a/nebo	1. Vyměňte baterie v ovladači. 2. Vysílač nasměrujte na snímač umístěný přímo za skleněným panelem ve středu zařízení nad poleny. 3. Vyměňte ovladač a/nebo
6. Krb se nespouští navzdory přepnutí vypínače do polohy ON.	1. Krb nebyl zapojen do elektrické zásuvky. 2. Porucha ovládání. 3. Přitažení pojistky.	1. Zkontrolujte zástrčku. 2. Kontaktujte autorizovaný servis. 3. Opětovně zapněte automatický vypínač.

7. Po zapnutí topné těleso nesálá teplo.	1. Zaúčinkování termického vypínače.	1. Vypněte zařízení a vypojte je z napájení po dobu 10 minut. Zapojte opět zástrčku a zapněte zařízení. Pokud zástrčka není dostupná, postupujte shodně s návody týkajícími se přitažené rozdílovo-proudové ochrany.
	2. Povolené kabely.	2. Vypojte kabel z napájecího zdroje a zkontrolujte z důvodu povolených spojů. Opravte nebo vyměňte v případě potřeby.
	3. Porucha topného tělesa.	3. Vyměňte topné těleso.

POZOR: Za účelem demontáže skleněného panelu, umístěte dva šrouby na obou stranách přední strany zařízení (na levé a pravé straně). Po jejich odšroubování, vysuňte sklo nahoru a vyberte z krbu. Po odstranění spodního panelu bude viditelný jeden motorek plamenu na pravé straně, kde musí být umístěn horák spolu s gumovým těsněním.

Je třeba pamatovat na vypojení zařízení z napájení před přistoupením k jakýmkoliv pracím. Sklo, jak rovněž celé zařízení je třeba vždy pokládat na ručníku nebo jiném materiálu, který nepoškodí dílce/rám.

Tato celá procedura by neměla trvat déle než 20-30 minut.

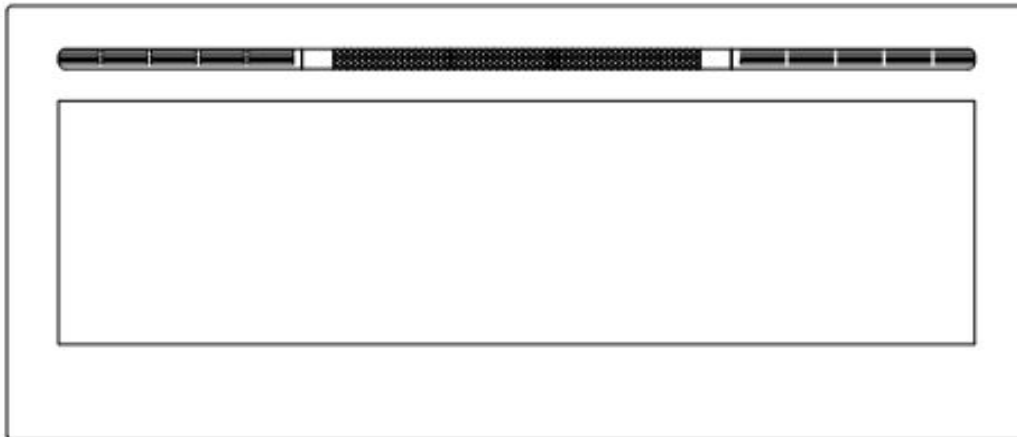

NÁSTENNÝ ELEKTRICKÝ KRB SO ZOHRIEVACOU FUNKCIOU

UŽÍVATEĽSKÝ NÁVOD



Nástenný elektrický krb / pre zástavbu
MAJESTIC 36"/45"/50"/55"/60"/65"/72"/100"

AC 220V-240V 50Hz 1400-1600W

 UPOZOR NĚNIE	<p>Pred zapojením alebo použitím zariadenia, si prečítajte s pochopením celý užívateľský návod so zohľadnením všetkých informácií týkajúcich sa bezpečnosti. Nedodržanie tejto požiadavky môže mať za následok vznik ohňa, zasiahnutie elektrickým prúdom alebo vážne poranenie tela.</p>
 POZOR	<p>Uchovajte tento užívateľský návod za účelom jeho použitia v budúcnosti. V prípade predaje alebo odovzdania zariadenia, je treba bezodkladne priložiť k nemu návod.</p>



DÔLEŽITÉ BEZPEČNOSTNÉ POKYNY:

UPOZORNENIE.

Počas používania elektrických zariadení je treba vždy dodržiavať základné bezpečnostné prostriedky za účelom zníženia rizika požiaru, zásahu elektrickým prúdom a zranenia osôb, so zohľadnením dole uvedených pokynov:

- Prečítajte všetky návody pred použitím tohto zariadenia.
- Zariadenie sa počas práce zohrieva. Za účelom vyhnutiu sa popáleniu, nedotýkajte horúce plochy. Pokiaľ sú dostupné – používajte držiaky za účelom prenášania zariadenia. Horľavé materiály také akými sú nábytok, vankúše, posteľné prádlo, dokumenty, šaty a záclony prechovávajúce vo vzdialenosti najmenej 1 m od prednej strany zariadenia. Všetky tieto predmety držte zďaleka od bokov a zadnej časti zariadenia. Za účelom vyhnutiu sa prehriatiu, zariadenie ničím nezakrývajte.
- Zvláštnu pozornosť je potrebné venovať, keď je vykurovacie zariadenie používané v blízkosti detí alebo postihnutých osôb a keď je ponechané zapnuté bez dozoru.
- Nepoužívané zariadenie je potrebné vypojiť z napájania.
- Nespúšťajte zariadenie s poškodeným napájacím káblom alebo zástrčkou, alebo v prípade poruchy zariadenia pádu z výšky. Zariadenie je potrebné odovzdať do autorizovaného servisu za účelom preskúmania, elektrického alebo mechanického nastavenia alebo opravy.
- Zariadenie je určené výlučne na použitie vo vnútri budovy.
- Zariadenie nepoužívajte v kúpeľniach, pracovniach a podobných miestnostiach. Zariadenie nikdy neumiestňujte v miestach, kde môže spadnúť do vane alebo inej nádrže s vodou.
- Napájací kábel nevedzte pod krytinou. Kábel nezakrývajte kobercami, behúňmi a inými krytinami. Kábel vedzte zďaleka od často navštevovaných miest a takým spôsobom, aby sa nikdo o neho nepotkol.
- Za účelom vypnutia zariadenia, vypnite všetky kontrolky do polohy „OFF” a následne vytiahnite zástrčku zo zásuvky.
- Nevkladajte ani nedovoľte, aby sa akékoľvek predmety dostali do ventilačných otvorov a prívodu vzduchu, pretože to môže spôsobiť zasiahnutie prúdom, požiar alebo poškodenie zariadenia.
- Za účelom vyhnutiu sa riziku požiaru, neblokujte prívody a vývody vzduchu akýmkoľvek spôsobom. Zariadenie nepoužívajte na mäkkých plochách takých akou je posteľ, kde otvory môžu byť zablokované.
- Krb má vo vnútri ohrievacie diely a diely, ktoré môžu vytvárať iskry a elektrické oblúky. Nepoužívajte v miestach prechovávania benzínu, farieb alebo iných ľahko horľavých kvapalín.
- Krb používajte spôsobom znázorneným v tomto návode. Všetky iné použitia neodporúčané výrobcom môžu spôsobiť požiar, zasiahnutie elektrickým prúdom alebo poranenie osôb.
- NEBEZPEČÍ – VYSOKÉ teploty môžu byť generované v nevhodných pracovných podmienkach. Vykurovacie zariadenie nezakrývajte úplne alebo čiastočne spredu.
- Svietidlá je možné vymieňať výlučne po odpojení krbu z napájania.
- Toto zariadenie nie je určené na používanie osobami (vrátane detí) so zníženými fyzickými, duševnými alebo vnemovými schopnosťami alebo osobami, ktoré nemajú príslušné vedomosti alebo skúsenosti, iba ak sa nachádzajú pod dozorom osoby zodpovednej za ich bezpečnosť alebo boli ňou poučené v rozsahu používania zariadenia. Je potrebné dbať na to, aby sa deti nehrali so zariadením.
- POZOR: Za účelom vyhnutiu sa rizika spôsobeného neúmyselným resetovaním termických prepäťových vypínačov, krb nesmiete zapájať do vonkajšieho prepínacieho zariadenia, akými sú programátor alebo obvod s cyklickou sústavou zapínania a vypínania.

Príprava



Tento výrobek je vybaven **skleněným panelem!** Vždy během přenášení **skla** je třeba zachovat **zvláštní opatrnost**. Nedodržení tohoto pokynu může mít za následek zranění těla nebo poškození majetku.

Vyberte všetko sústrojenstvo a montážne diely z kartónu a položte ich na čistom, mäkkom a suchom podklade. Časti a etapy inštalovania boli rozdelené na nastennú montáž alebo v zástavbe. Skontrolujte zoznam dielov za účelom uistenia, že nič nechýba. Baliace materiály je potrebné zlikvidovať vhodným spôsobom. Vždy, keď je to možné, je potrebné odovzdávať odpady na opätovné spracovanie.

Budete potrebovať nevyhnutné náradie (nepredstavuje výbavu): krížový skrutkovač, indikátor káblov a profilov, vodováhu, meraciu pásku, elektrickú vŕtačku, vrták do dreva 1/4", kladivo.

Sústrojenstvo a montážne diely

<p>A – Krb</p>	<p>B – Zápustné skrutky do dreva C – Kotvy</p>	
	<p>Ovládač diaľkového ovládania D - Kovová vzpera</p>	
	<p>E-Nástenný držiak Montovaný v zadnej časti krytu</p> <p>F - Ozdobné kamienky <input type="checkbox"/></p>	<p>G - Kryštáliky <input type="checkbox"/></p> <p>H - Polená <input type="checkbox"/></p>

Špecifikácie a rozmery

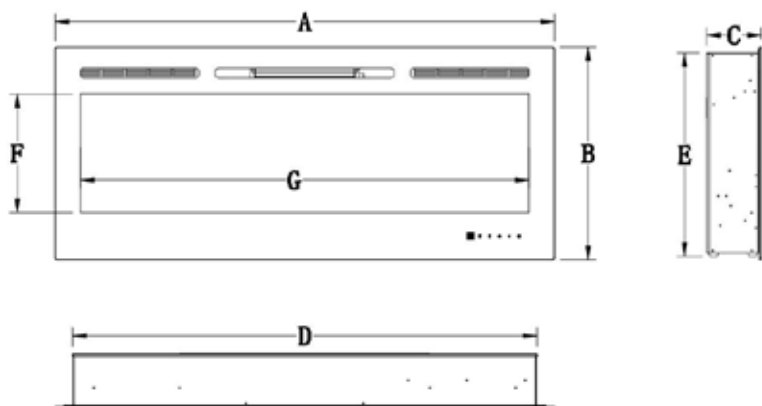

Popis	Elektrický krb
Typ	3 spôsoby montáže: na stene, vstavaný v stene a na stene.
Napätie	220 - 240 V
Výkon	1400 - 1600 W
Prúd	7 AMP Uzemnený obvod

ROZMERY VÝROBKU

Číslo modelu	A	B	C	D	E	F	G
36"	36" 91.5cm	21.46" 54.4cm	5.51" 14cm	32.48" 82.5cm	20.51" 52.1cm	12" 30.5cm	30.91" 78.5cm
45"	45" 114.3cm	21.46" 54.4cm	5.51" 14cm	39.88" 101.3cm	20.51" 52.1cm	12" 30.5cm	38.31" 97.3cm
50"	50" 128cm	21.46" 54.4cm	5.51" 14cm	46.85" 119cm	20.51" 52.1cm	12" 30.5cm	45.28" 115cm
55"	55" 139.7cm	21.46" 54.4cm	5.51" 14cm	46.85" 119cm	20.51" 52.1cm	12" 30.5cm	45.28" 115cm
60"	60" 152.4cm	21.46" 54.4cm	5.51" 14cm	46.85" 119cm	20.51" 52.1cm	12" 30.5cm	45.28" 115cm
65"	65" 165.1cm	21.46" 54.4cm	5.51" 14cm	61.5" 156.1cm	20.51" 52.1cm	12" 30.5cm	59.8" 152.1cm
72"	72" 182.8cm	21.46" 54.4cm	5.51" 14cm	68.39" 173.72m	20.51" 52.1cm	12" 30.5cm	66.82" 169.72cm
100"	100" 254cm	21.46" 54.4cm	5.51" 14cm	96.39" 244.83cm	20.51" 52.1cm	12" 30.5cm	94.8" 240.84cm

Montáž a inštalovanie

Zariadenie je určené na montáž na stenu, vstavané v stene, a/alebo v kryte. Zvoľte vhodné miesto, ktoré nepodlieha vlhku a nachádza sa zďaleka od záclon, nábytku a miest s veľkou intenzitou pohybu.

POZOR: Je potrebné dodržiavať všetky tuzemské a miestne elektrické predpisy.

MINIMÁLNY ODSTUP OD ĽAHKO HORĽAVÝCH MATERIÁLOV

Merania sú vykonávané od sklenenej prednej strany.			
Dolná časť	0"	Horná časť	8" (300mm) od krytu
Boky	0"	Horná časť	8" (300mm) od stropu
Zadná časť	0"		

MINIMÁLNY ODSTUP OD KRYTU

POZOR

S POUŽITÍM FARBY ALEBO UKONČOVACIEHO LAKU KRYTU, FARBA ALEBO LAK MUSIA BYŤ TEPELNE ODOLNÉ ZA ÚČELOM PREDCHÁDZANIA ODFARBENIAM.

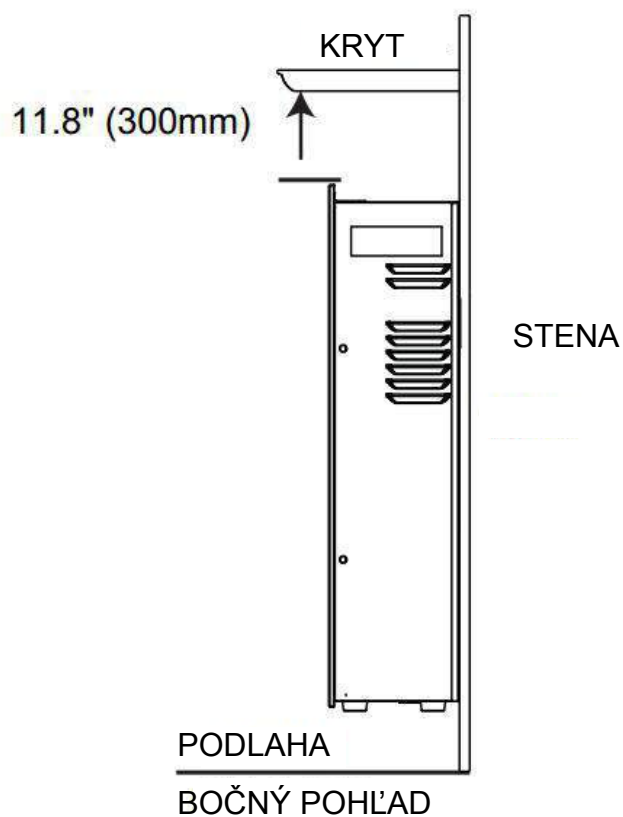

MONTÁŽ V ZÁSTAVBE STENY

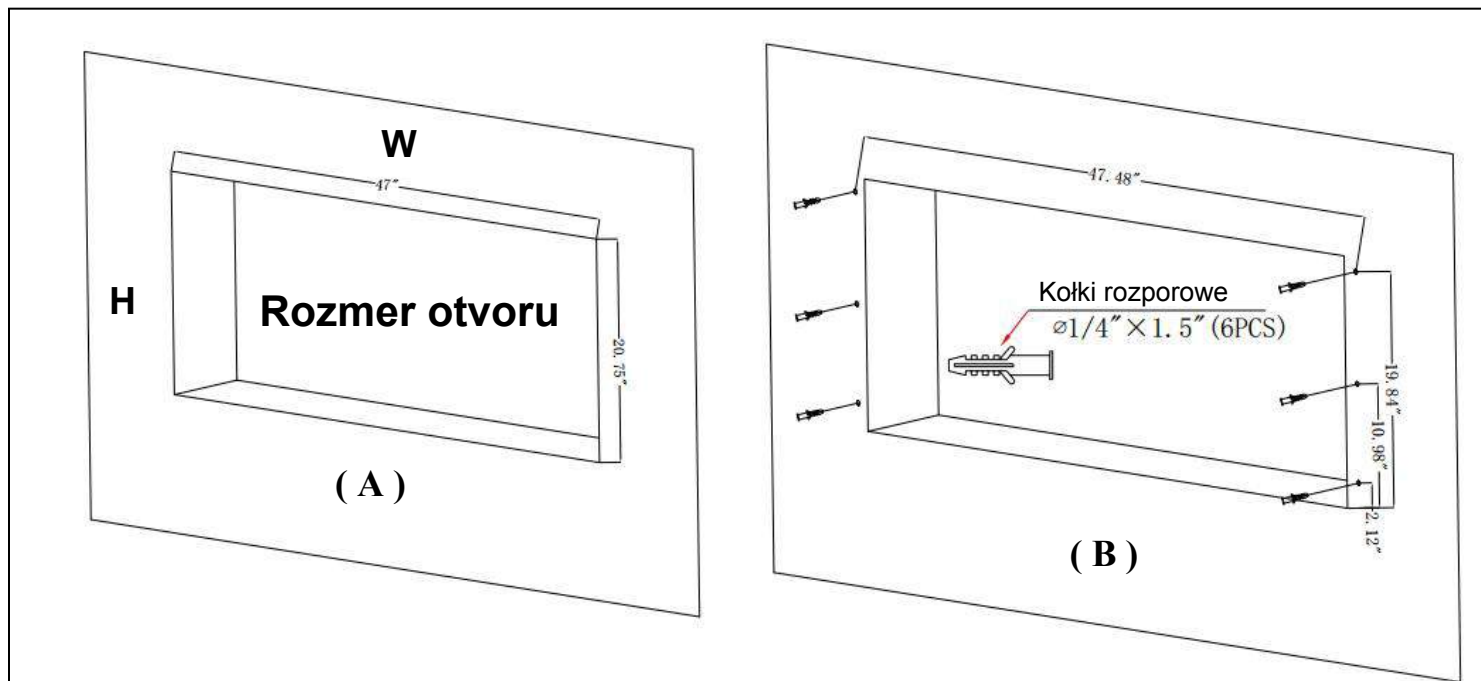

Krok A. Zvoľte stenu zo suchej omietky za účelom vykonania otvoru pre krb. Vhodné rozmery otvoru je potrebné skontrolovať v dole uvedenej tabuľke. **Obrázok (A)**

Rozmer otvoru		
Číslo modelu	W	H
36"	33" (83.82CM)	20.75" (52.71CM)
45"	40" (101.6CM)	20.75" (52.71CM)
50"	47" (119.38CM)	20.75" (52.71CM)
55"	47" (119.38CM)	20.75" (52.71CM)
60"	47" (119.38CM)	20.75" (52.71CM)
65"	62" (157.48CM)	20.75" (52.71CM)
72"	69" (175.26CM)	20.75" (52.71CM)
100"	97" (246.38CM)	20.75" (52.71CM)

Krok B. Namontujte tri rozperné kolíky na každej strane zariadenia, zhodne s rozmermi uvedenými na obrázku. **Obrázok (B)**

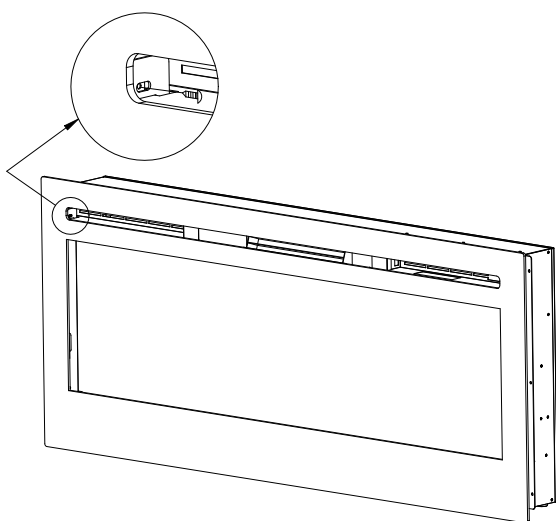

(C)

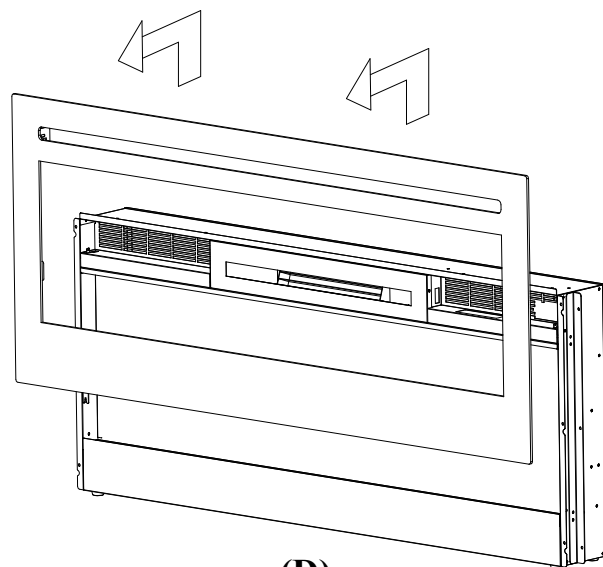

(D)

Krok C. Vytiahnite dve skrutky z oboch strán skleneného panelu. **Obrázok (C)**

Krok D. S pomocou druhej osoby snímte sklenený panel z krbu. Položte ho na mäkkom a čistom podklade. **Obrázok (D)**

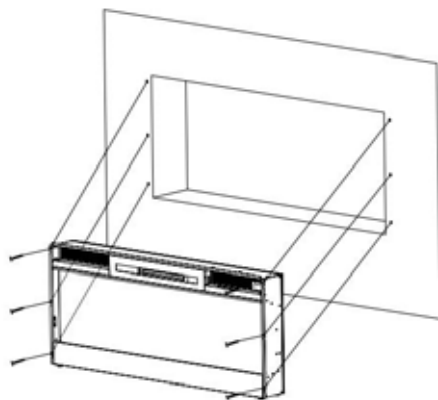

(E)

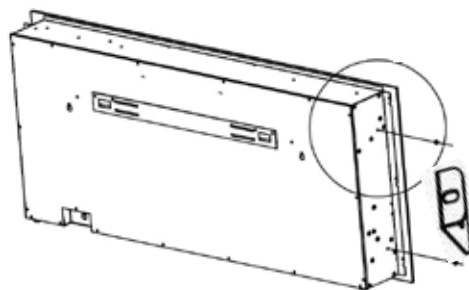

(F)

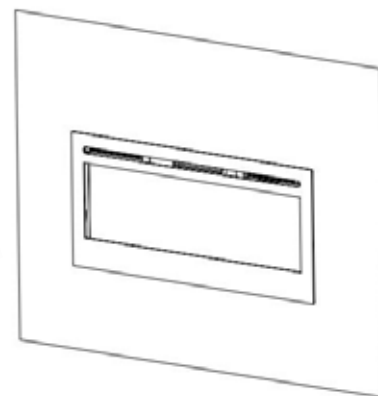

(G)

Krok E. S pomocou druhej osoby umiestnite modul krbu v stenovom otvore.

Pokiaľ zariadenie má byť úplne zabudované v stene:

- Použite 6 skrutiek (vybavenie sady) za účelom zablokovania zariadenia na stene, ich priskrutkovaním do kríža z oboch strán, vid' **Obrázok (E)**.
- Uložte diely páleniska a opäť namontujte predné sklo.

V prípade čiastočnej zástavby v stene:

- Použite štyri kovové montážne vzpery (vybavenie sady) za účelom zablokovania zariadenia na stene, vid' **Obrázok (F)**.

POZOR: Využite dostupné otvory na boku zariadenia za účelom montáže v zástavbe steny.

Krok F. Po montáži krb musí vyzeráť ako na obrázku (G).

NÁSTENNÁ MONTÁŽ

Z dôvodu mnohých rôznych materiálov používaných na rôznych stenách, odporúča sa konzultácia s profesionálom pred nainštalovaním tohto zariadenia na stene.

5 "Zvoľte miesto, ktoré nepodlieha vlhku a nachádza sa najmenej 100 cm od ľahko horľavých materiálov, takých akými sú záclony, nábytok, posteľ, papier atď.

6 . Pre určenie konečnej lokalizácie sú potrebné dve osoby na držanie.

7 " Kryt umiestnite prednou časťou dolu na mäkký, nedrsny povrch. Vyberte vzperu zo zadnej časti zariadenia vyskrutkovaním skrutiek, viď Obrázok 1.

D. Označte polohu a následne pripevnite vzpery do steny prostredníctvom dodaných skrutiek. Úchytky vzpery MUSIA byť nasmerované hore a samotnú vzperu je potrebné nivelovať.

POZOR: Rozhodne sa odporúča, aby montážna vzpera (E) bola priskrutkovaná k nástenným kolíkom tam, kde je to možné. Pokiaľ nie je možné použiť nástenné zápusťné skrutky, uistite sa, že dodané plastové kotvy sú použité na pripevnenie vzpery ku stene, a vzpera je vhodne zaistená.

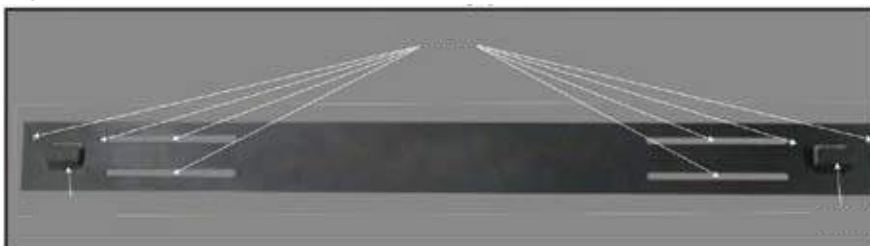

E. Po nainštalovaní nástennej montážnej vzpery, s pomocou druhej osoby zdvihnite zariadenie a nasadte dve úchytky vzpery v otvoroch na zadnej strane zariadenia.

F. Skontrolujte stabilitu zariadenia, uistite sa, že vzpera sa nevysunie zo steny.

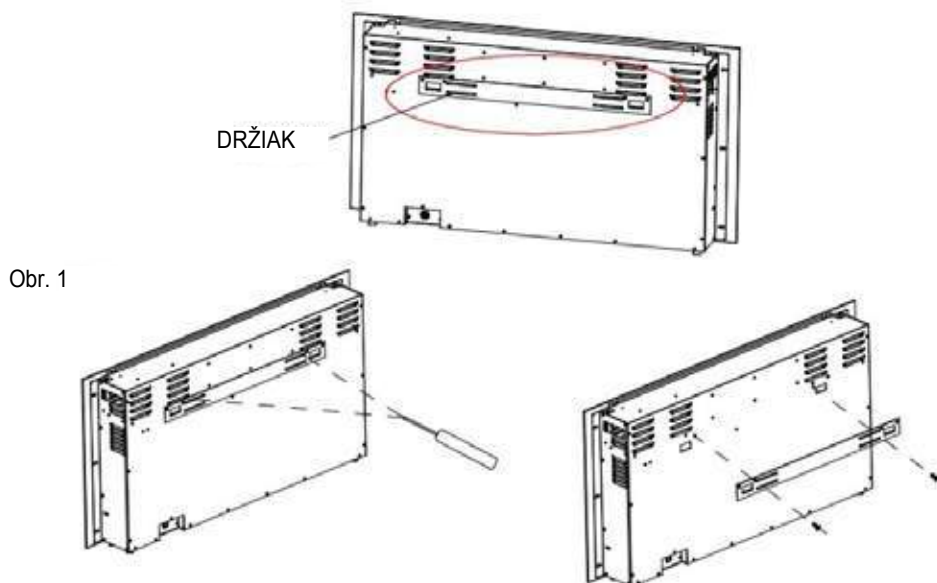

Ilustrácia predstavujúca nástennú vzperu pre modely 36/45/50/60

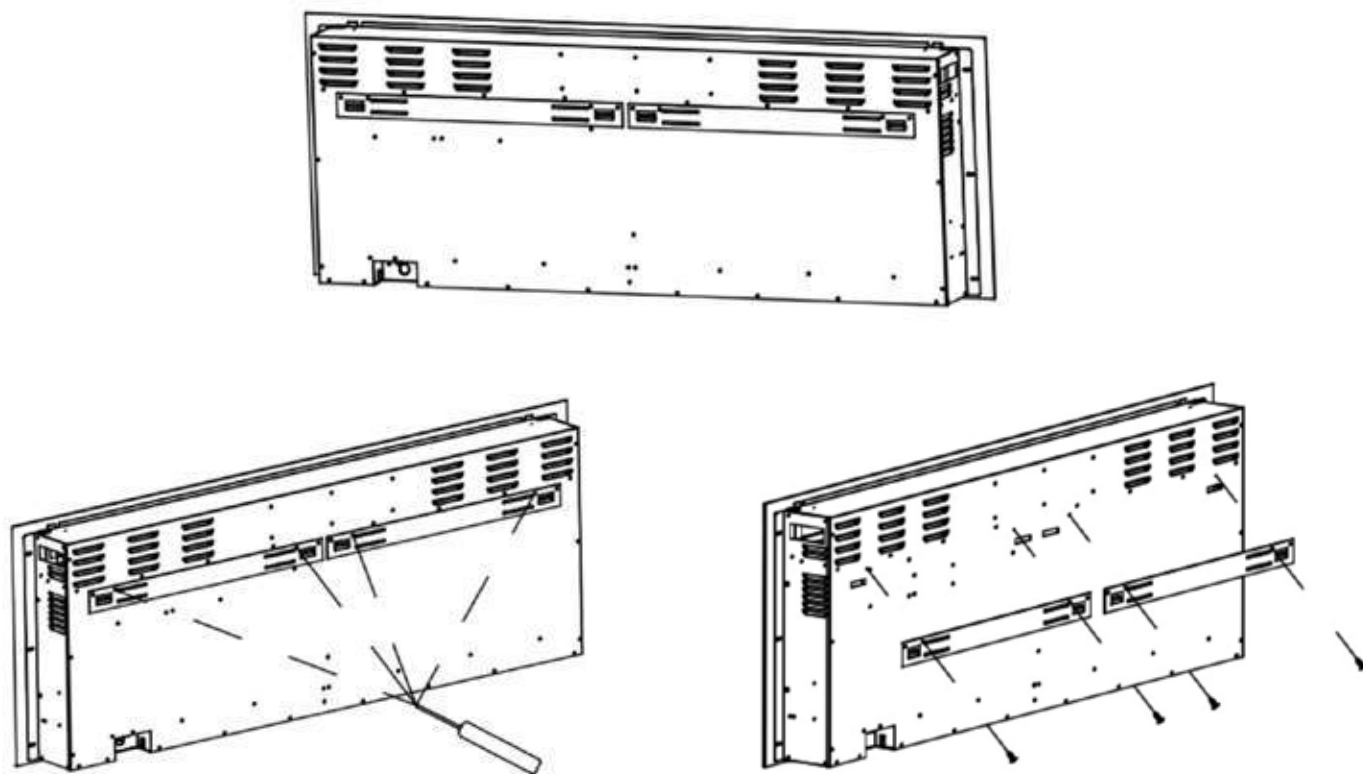

Ilustrácia predstavujúca nástennú vzperu pre modely 65 / 72 / 100

Montáž sady polen / krystáľkú / ozdobných kamínkú

(POZOR: montáž provedte v souladu se zakoupeným nebo zvoleným druhem ohniště)

A. Před přistoupením k montáži sady polen / krystáľkú / ozdobných kamínkú, zařízení musí být nainstalováno v cílovém místě a je třeba sundat přední skleněné okno.

B. Pokud byl krb dodán se sadou polen, nejsou vyžadovány žádné montážní úkony. Pokud chcete vyměnit polena za krystáľky / ozdobné kamínky, odšroubujte dva šrouby připevňující sadu polen s použitím šroubováku. **Obrázek 1.**

C. Pokud byl krb dodán s ČISTÝMI KRYSTÁĽKY nebo KAMÍNKY: krystáľky nebo kamínky můžou mít zbytky oleje, které je třeba odstranit před montáží. Třeba je vyčistit jemným mýdlovým roztokem, důkladně přepláchnout a vysušit před jejich položením na podnosu.

D. Umístěte plastový podnos (I) na místě k tomu určeném vevnitř krbu. Následně opatrně rozložte krystáľky / kamínky v dolní části podnosu v přední části zařízení, jak je to znázorněno na obrázku. Uložte rovnou vrstvu na celé délce. **Obrázek 2, Obrázek 3.**

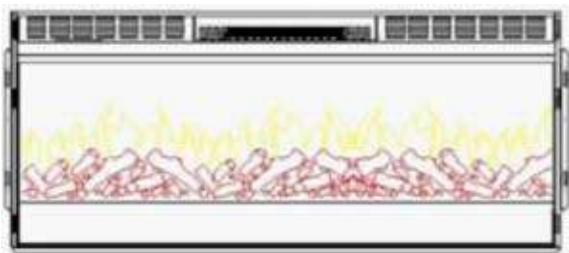

Obrázok 1.

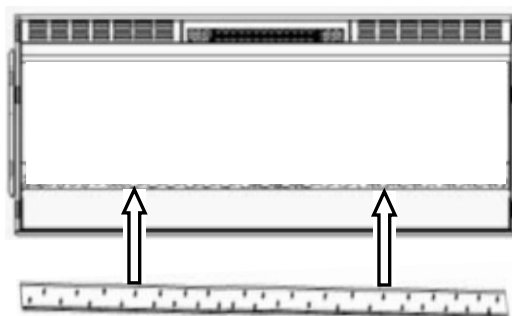

Obrázok 2.



Obrázok 3. (Kryštáliky)



Obrázok 4 (Ozdobné kamienky)

Obsluha



Pred zapojením alebo použitím zariadenia, prečítajte s pochopením celý užívateľský návod so zohľadnením všetkých informácií týkajúcich sa bezpečnosti. Nedodržanie tejto požiadavky môže mať za následok vznik ohňa, zasiahnutie elektrickým prúdom alebo vážne poranenie tela alebo smrť.

Zapojenie do napájania

Zapojte napájací kábel do zásuvky AC 220-240 V (viď **DÔLEŽITÉ BEZPEČNOSTNÉ NÁVODY** na stranách 2 a 3). Uistite sa, že zásuvka je v dobrom technickom stave a zástrčka nie je voľná. NIKDY neprekračujte povolenú intenzitu prúdu pre obvod. **NEzapájajte** iné zariadenia do rovnakého obvodu.







Spôsoby obsluhy

Tento krb je možné obsluhovať prostredníctvom DOTYKOVÉHO PANELU nachádzajúceho sa na prednej strane krbu alebo s použitím OVLÁDAČA DIAĽKOVÉHO OVLÁDANIA, napájaného batériami.

Obsluha a funkcie oboch metód sú identické.

Pred prístupom k obsluhu sa zoznámte s **PLATNÝMI BEZPEČNOSTNÝMI NÁVODMI** na stranách 2 a 3 a dodržiavajte ich.

Obsluha ovládacieho panela / ovládača



TLAČIDLO	FUNKCIA	FUNGOVANIE A SIGNALIZÁCIA																																																								
 POWER	ZAP.: Aktivuje funkciu ovládacieho panela a ovládača. Zapína efekt plameňa. VYP: Blokuje funkciu ovládacieho panela a ovládača. Vypína efekt plameňa.	<ol style="list-style-type: none"> Stlačte raz: Kontrolka bude svietiť. Zapojenie napájania. Všetky funkcie sú aktívne. Stlačte opäť: Efekt plameňa je vypnutý. Zariadenie je v režime čakania. Všetky funkcie sú neaktívne. 																																																								
 TIMER	Programátorské tlačidlo: Regulácia nastavenia programátora za účelom vypnutia krbu o určenej hodine. Rozsah nastavení od 0,5 do 8 hodín.	<ol style="list-style-type: none"> Stlačte raz: Kontrolka sa zasvieti. Programátor je nastavený na 0,5 hodiny. Stlačte opäť až dokiaľ nezískate požadované nastavenie. Kontrolka ukazuje nastavenie. 																																																								
 FLAME	Tlačidlo PLAMEŇA: nastavenie jasú plameňa. POZOR: Efekt plameňa zostáva zapnutý do okamihu stlačenia tlačidla napájania. Efekt plameňa musí byť zapojený za účelom spustenia vykurovacieho telesa.	<ol style="list-style-type: none"> Stlačte raz: Zmena jasú efektu plameňa. Stlačte opäť dokiaľ nedosiahnete požadované nastavenie. 																																																								
 COLOR	Tlačidlo FARBY: Zmena farby pre efekt plameňa. POZOR: Efekt farby zostáva aktívny do okamihu stlačenia tlačidla napájania. Efekt farby plameňa musí byť zapojený za účelom spustenia vykurovacieho telesa.	<ol style="list-style-type: none"> Stlačte raz: Zmena farby plameňa. Stlačte opäť dokiaľ nedosiahnete požadované nastavenie. 																																																								
 HEATER	Tlačidlo VYKUROVACIEHO TELESA: Zapína a vypína vykurovacie teleso. POZOR: Vykurovacie teleso bude fungovať len vtedy, keď je aktívny efekt plameňa. Pokiaľ je efekt plameňa vypnutý, vykurovacie teleso sa nezapína. POZOR: Za účelom prehriatia, ventilátor vykurovacieho telesa bude vháňať chladný vzduch po dobu 10 sekúnd pred zapnutím vykurovacieho telesa a po jeho vypnutí.	<ol style="list-style-type: none"> Stlačte raz. Kontrolka sa zasvieti. Ventilátor vháňa chladný vzduch po dobu 10 sekúnd. Nízka úroveň vykurovacieho telesa sa zapína a vháňa teplý vzduch. Stlačte opäť. Kontrolka svieti. Vysoká úroveň vykurovacieho telesa sa zapína a vháňa teplý vzduch. Stlačte opäť. Vykurovacie teleso sa vypne. Ventilátor vháňa chladný vzduch po dobu 10 sekúnd, pričom umožňuje vychladenie vykurovacieho telesa, následne sa vypne. 																																																								
 TEMP	Tlačidlo TEPLoty: Zapína a vypína vykurovacie teleso. POZOR: Stlačte a Podržte tlačidlo po dobu 5 sekúnd, stupnica sa zmení z °C na °F. Rovnako tak z °F na °C.	<ol style="list-style-type: none"> Stlačte raz: Zasvieti sa kontrolka. Teplota sa zmení na 18 °C. Stlačte opäť: až do získania požadovaného nastavenia. Displej znázorňuje nastavenie z tabuľky: 																																																								
	<table border="1"> <thead> <tr> <th>NO</th> <th>0</th> <th>1</th> <th>2</th> <th>3</th> <th>4</th> <th>5</th> <th>6</th> <th>7</th> <th>8</th> <th>9</th> <th>10</th> <th>11</th> <th>12</th> </tr> </thead> <tbody> <tr> <td>°C</td> <td>18</td> <td>19</td> <td>20</td> <td>21</td> <td>22</td> <td>23</td> <td>24</td> <td>25</td> <td>26</td> <td>27</td> <td>28</td> <td>29</td> <td>30</td> </tr> <tr> <td>°F</td> <td>64</td> <td>66</td> <td>68</td> <td>70</td> <td>72</td> <td>74</td> <td>76</td> <td>78</td> <td>80</td> <td>82</td> <td>84</td> <td>86</td> <td>88</td> </tr> <tr> <td></td> <td>65</td> <td>67</td> <td>69</td> <td>71</td> <td>73</td> <td>75</td> <td>77</td> <td>79</td> <td>81</td> <td>83</td> <td>85</td> <td>87</td> <td></td> </tr> </tbody> </table>	NO	0	1	2	3	4	5	6	7	8	9	10	11	12	°C	18	19	20	21	22	23	24	25	26	27	28	29	30	°F	64	66	68	70	72	74	76	78	80	82	84	86	88		65	67	69	71	73	75	77	79	81	83	85	87		
NO	0	1	2	3	4	5	6	7	8	9	10	11	12																																													
°C	18	19	20	21	22	23	24	25	26	27	28	29	30																																													
°F	64	66	68	70	72	74	76	78	80	82	84	86	88																																													
	65	67	69	71	73	75	77	79	81	83	85	87																																														

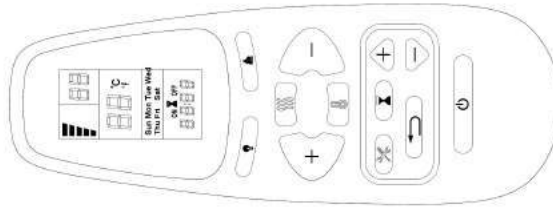

Obsluha ovládača

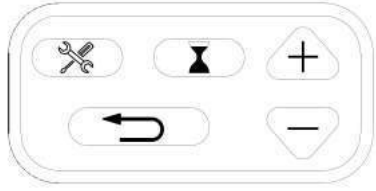

TLAČÍTKO	FUNKCE	FUNGOVÁNÍ A SIGNALIZACE
 POWER	ZAP.: Aktivuje funkcie ovládacieho panela a ovládača. Zapína efekt plameňa. VYP.: Blokuje funkcie ovládacieho panela a ovládača. Vypína efekt plameňa.	<ol style="list-style-type: none"> 1. Stlačte raz: Kontrolka sa zasvieti. Zapojenie napájania. Všetky funkcie sú aktívne. 2. Stlačte opäť: Efekt plameňa je vypnutý. Zariadenie je v režime čakania. Všetky funkcie sú neaktívne.
	Tlačidlo FARBY: Zmena farby pre efekt plameňa. POZOR: Efekt farby zostáva aktívny do okamihu stlačenia tlačidla napájania. Efekt farby plameňa musí byť zapnutý za účelom spustenia vykurovacieho telesa.	<ol style="list-style-type: none"> 1. Stlačte raz: Zmena farby plameňa. 2. Stlačte opäť dokiaľ nezískate požadované nastavenie.
	Tlačidlo PLAMEŇA: nastavenie jasů plameňa. POZOR: Efekt plameňa zostáva zapnutý do okamihu stlačenia tlačidla napájania. Efekt plameňa musí byť zapojený za účelom spustenia vykurovacieho telesa.	<ol style="list-style-type: none"> 1. Stlačte raz: Zmena jasů efektu plameňa. 2. Stlačte opäť dokiaľ nezískate požadované nastavenie.
 HEATER	Tlačidlo VYKUROVACIEHO TELESA: Zapína a vypína vykurovacie teleso. POZOR: Vykurovacie teleso bude fungovať len vtedy, keď je aktívny efekt plameňa. Pokiaľ je efekt plameňa vypnutý, vykurovacie teleso sa nezapne. POZOR: Za účelom vyhnutiu sa prehriatiu, ventilátor vykurovacieho telesa bude vháňať chladný vzduch po dobu 8-10 sekúnd pred zapnutím vykurovacieho telesa a po jeho vypnutí.	<ol style="list-style-type: none"> 1. Stlačte raz. Kontrolka sa zasvieti. Ventilátor vháňa chladný vzduch po dobu 10 sekúnd. Nízka úroveň vykurovacieho telesa sa zapína a vháňa teplý vzduch. 2. Stlačte opäť. Kontrolka svieti. Vysoká úroveň vykurovacieho telesa sa zapína a vháňa teplý vzduch. 3. Stlačte opäť. Vykurovacie teleso sa vypne. Ventilátor vháňa chladný vzduch po dobu 10 sekúnd, pričom umožňuje vychladenie vykurovacieho telesa, následne sa vypne.



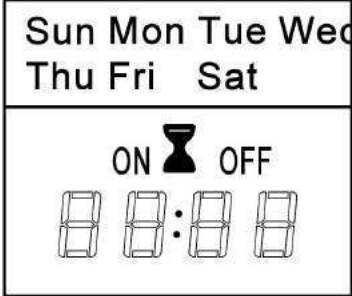



PROGRAMÁTORSKÉ NASTAVENIE NA OVLÁDAČI

 Timer: Znárodňuje aktuálny deň, čas a týždeň. Stlačte za účelom zavedenia alebo potvrdenia nastavenia.	
 Nastavenie: Stlačte za účelom prechodu na ďalší krok (používajte tlačidlo Timer). Stlačte za účelom potvrdenia týždenného programu.	
 Spät': Stlačte za účelom vymazania nastavenia. Stlačte za účelom návratu do predchádzajúceho kroku (používajte s tlačidlom Nastavenie).	
Hore/Dole (používajte s tlačidlom Nastavenie).	



Digitálny displej		
Dni týždňa  Mon, Tues, Wed, Thurs, Fri, Sat, Sun		Pozor: Funkcie je možné nastavovať len vtedy, keď blikajú vhodné písmená alebo číslice. Pozor: Kalibrujte hodiny na aktuálny čas pred týždennými nastaveniami.
Znárodňovanie času 		
Aktuálny čas / Timer od 00: 00 do 24		

 TEMP	Tlačidlo TEPLoty: Zapína a vypína vykurovacie teleso. POZOR: Stlačte a podržte tlačidlo po dobu 5 sekúnd, stupnica sa zmení z °C na °F. Rovnako tak z °F na °C.	1. Stlačte raz: Kontrolka sa zasvieti. Teplota sa zmení na 18 °C 2. Stlačte opät': dokiaľ nezískate požadované nastavenie. Displej znárodňuje nastavenie z tabuľky:																																																								
	<table border="1"> <thead> <tr> <th>NO</th> <th>0</th> <th>1</th> <th>2</th> <th>3</th> <th>4</th> <th>5</th> <th>6</th> <th>7</th> <th>8</th> <th>9</th> <th>10</th> <th>11</th> <th>12</th> </tr> </thead> <tbody> <tr> <td>°C</td> <td>18</td> <td>19</td> <td>20</td> <td>21</td> <td>22</td> <td>23</td> <td>24</td> <td>25</td> <td>26</td> <td>27</td> <td>28</td> <td>29</td> <td>30</td> </tr> <tr> <td>°F</td> <td>64</td> <td>66</td> <td>68</td> <td>70</td> <td>72</td> <td>74</td> <td>76</td> <td>78</td> <td>80</td> <td>82</td> <td>84</td> <td>86</td> <td>88</td> </tr> <tr> <td></td> <td>65</td> <td>67</td> <td>69</td> <td>71</td> <td>73</td> <td>75</td> <td>77</td> <td>79</td> <td>81</td> <td>83</td> <td>85</td> <td>87</td> <td></td> </tr> </tbody> </table>	NO	0	1	2	3	4	5	6	7	8	9	10	11	12	°C	18	19	20	21	22	23	24	25	26	27	28	29	30	°F	64	66	68	70	72	74	76	78	80	82	84	86	88		65	67	69	71	73	75	77	79	81	83	85	87		
	NO	0	1	2	3	4	5	6	7	8	9	10	11	12																																												
°C	18	19	20	21	22	23	24	25	26	27	28	29	30																																													
°F	64	66	68	70	72	74	76	78	80	82	84	86	88																																													
	65	67	69	71	73	75	77	79	81	83	85	87																																														

1 Nastavte aktuálny deň a čas





1. Stlačte  raz. Keď "MON" (Pondelok) začne blikať, použite  pre voľbu aktuálneho dňa
2. Stlačte  . Keď hodinové číslice začnú blikať, použite  za účelom opätovného nastavenia hodín.
3. Stlačte  Keď minútové číslice začnú blikať, použite  za účelom opätovného nastavenia minút.
4. Stlačte  Aktuálny čas bol nastavený.

2 Nastavte čas zapínania/vypínania a teplotu v týždennom programe

1. Stlačte  . Keď začne blikať "MON" (pondelok), stlačte  3-krát. Keď "ON" začne blikať použite  za účelom voľby požadovanej hodiny a minúty **ZAPNUTIE** vykurovania  v ľubovoľnom okamihu za účelom odstránenia číslice a vypnutie timeru.









pozor:

Timer je možné nastaviť len po 30-minútových krokoch (napr. 00:00 - 00:30; 00:30 - 01:00, atď.)

2. Stlačte  Keď začne blikať "OFF", použite  na voľbu zvolenej hodiny a minúty **VYPNUTIE** vykurovania. v ľubovoľnom okamihu za účelom odstránenia číslice a vypnutia timeru.
Stlačte  vykurovania. v ľubovoľnom okamihu za účelom odstránenia číslice a vypnutia timeru.
3. Stlačte  opäť. Keď "18" prestane blikať, použite  na zvolenie požadovanej teploty pre pondelok.

pozor:

Pokiaľ bola teplota skôr nastavená, tieto číslice sa budú znázorňovať namiesto "18".

4. Stlačte  opäť. Keď sa znázorní "TUES" (utorok) a "ON" začne blikať, použite  za účelom voľby požadovanej hodiny a minúty zapnutia vykurovania v utorok.
5. Stlačte  opäť. Keď začne blikať "OFF", použite  pre voľbu požadovanej hodiny a minúty vypnutia vykurovania v utorok.
6. Stlačte  opäť. Keď "18" začne blikať  použite pre voľbu požadovanej teploty pre utorok.
7. Zopakujte kroky od 1 do 6, za účelom nastavenia času zapnutia/vypnutia a teploty pre stredu (WED), štvrtok (THURS), piatok (FRI), sobotu (SAT) a nedeľu (SUN).
8. Stlačte  alebo  za účelom ukončenia nastavovania a uistite sa, že ovládač je nasmerovaný na prijímač umiestnený v strede zariadenia. Zariadenie bude vysielat' jeden zvukový signál za účelom potvrdenia, že programovanie bolo úspešne ukončené.

Upozornenie o otvorenom okne

Pokiaľ teplota v miestnosti klesne o 10 stupňov v priebehu 3 minút, zariadenie bude predpokladať, že v blízkosti sa nachádza otvorené okno. Za účelom úspory energie sa krb automaticky prepne z režimu Vysoký na Nízky alebo pokiaľ sa vykurovacie teleso nachádza v režime Nízky, úplne sa vypne.

Po prepnutí z režimu Vysoký na Nízky zariadenie bude vysielat' 3 zvukové signály a digitálny displej bude blikať "88" 3-krát pred znázornením existujúceho stavu zohrievania.

Po prepnutí z režimu Nízky na Off zariadenie bude vysielat' 3 zvukové signály a digitálny displej bude stále blikať "88".

Za účelom resetu funkcie zohrievania, viď kapitolu "Obsluha ovládača".

POZOR

Počas prvého spustenia vykurovacieho telesa sa môže objaviť jemný zápach. Je to normálny jav a nemal by sa opakovať, iba ak vykurovacie teleso nebude používané dlhšiu dobu.

POZOR

Za účelom zlepšenia činnosti, **nasmerujte** ovládač na prednú časť krbu. **NEstláčajte tlačidlá príliš rýchle**. Počkajte chvíľku než zariadenie zareaguje na jednotlivé pokyny.

Ovládanie obmedzenia teploty

Ohrievacie teleso je vybavené ovládaním obmedzenia teploty. V prípade dosiahnutia nebezpečne vysokej teploty, sa vykurovacie teleso vypne. Za účelom navrátenia práce:

1. Vytiahnite napájací kábel zo zásuvky.
2. Prepnite prepínač ON/OFF na OVLÁDACOM PANELI na OFF. **Počkajte 5 minút.**
3. Skontrolujte či ventilačné mriežky krbu nie sú zakryté alebo upchaté prachom. V prípade upchania, použite vysávač za účelom ich vyčistenia.
4. S prepínačom nastaveným do polohy OFF, opätovne zapojte napájací kábel do zásuvky.
5. Pokiaľ problém nezmizne, zverte kontrolu zásuvky a kabeláže špecialistovi.

Informácie o batériách ovládača

- V tomto ovládači sú použité dve batérie typu AAA (nepriložené).



NIKDY nevhazujte batérie do **ohňa**. Konanie nezgodné s touto požiadavkou **môže hroziť výbuchom**. Použité batérie je potrebné vhadzovať do špeciálne označených nádob a odovzdať ich v Stredisku Triedeného Zberu Komunálneho Odpadu.

Čistenie a údržba

Čistenie



Pred zahájením čistenia, údržby alebo prenášania krbu, je potrebné **VŽDY vypínať** vykurovacie teleso a **vypnúť napájací kábel zo zásuvky**. Nedodržanie tejto požiadavky môže mať za následok **vznik ohňa, zasiahnutie elektrickým prúdom alebo poranenie tela**.



NIKDY zariadenie **neponárajte vo vode ani nestríekajte na neho vodu**. Také konanie môže mať za následok **vznik ohňa, zasiahnutie elektrickým prúdom alebo poranenie tela**.

Kovové diely:

- Leštíte suchou handričkou, jemne navlhčenou v čistiacom prípravku na báze citrusových olejčiekov.
- **NEpoužívajte** prostriedky na leštenie mosadze alebo domáce čistiace prostriedky, pretože tieto výrobky poškodzujú kovové vykonanie.

Sklenené diely

- Používajte vysokokvalitný prostriedok na umývanie sklenených plôch, rozprašovaný na handričku alebo utierku. Dôkladne vysušte papierovou utierkou alebo nestrápkajúcou handričkou.
- **NIKDY** nepoužívajte brúsne čistiace prostriedky, aerosóly alebo iné výrobky, ktoré môžu poškriabať povrch.

Ventilačné mriežky:

- Odstráňte prach a nečistoty z vykurovacieho telesa a povrchu mriežok prostredníctvom vysávača alebo handričky na prach.

Plastové diely:

- Jemne utrite handričkou, jemne navlhčenou v jemnom roztoku prostriedku na umývanie riadu a teplej vody.
- **NIKDY** nepoužívajte brúsne čistiace prostriedky, aerosóly alebo iné výrobky, ktoré môžu poškriabať povrch.

Údržba



Riziko zasiahnutia prúdom! NEOTVÁRAJTE žiadne panely! Zariadenie neobsahuje diely určené na samostatnú opravu!



Pred zahájením čistenia, údržby alebo prenášania krbu, **VŽDY vypínajte** vykurovacie teleso a **vytiahnite napájací kábel zo zásuvky**. Nedodržanie tejto požiadavky môže mať za následok **vznik ohňa, zasiahnutie elektrickým prúdom alebo poranenie tela**.

Elektrické a pohyblivé diely:

- Motory ventilátorov boli výrobne namazané a nevyžadujú neskoršie namazanie.
- Elektrické diely sú integrované v zariadení a nesmú byť samostatne opravované.

Prechovávanie:

- Nepoužívané zariadenie je potrebné prechovávať na čistom, suchom mieste.



UPOZORNENIE! Vnútorne elektrické diely **NIE SÚ URČENÉ** na samostatnú opravu užívateľom.

UPOZORNENIE

PRED AKOUKOL'VEK SERVISNOU ČINNOSŤOU, ZARIADENIE ÚPLNE VYPNITE Z NAPÁJANIA A POČKAJTE ABY VYCHLADLO. ELEKTRICKÉ ZARIADENIA MÔŽU BYŤ SERVISOVANÉ A OPRAVOVANÉ VÝLUČNE KVALIFIKOVANÝM SERVISNÝM PERSONÁLOM

Problém	Možná príčina	Riešenie
1. Krb sa vypína a nedá sa opätovne zapnúť.	1. Krb sa prehrial a ochrana spôsobila zaúčinkovanie termického vypínača alebo bol spustený vypínač napájacieho obvodu.	1. Resetujte ochranu prepnutím vypínača napájania do OFF a počkajte 10 minút, a následne jej opätovne zapnite alebo stlačte samočinný vypínač napájacieho obvodu.
2. Plameň sa nepohybuje.	1. Povolené káble. 2. Poškodený motorček mechanizmu plameňa. 3. Horák nie je na svojom mieste.	1. Skontrolujte kabeláž z dôvodu povolených spojov. 2. Kontaktujte autorizovaného servisného technika za účelom výmeny motorčeka. 3. Horák sa mohol presunúť počas prepravy /prenášania. Opravy vyžadujú demontáž predného skla, otočenie krbu hore dnom, odstránenie sady skrutiek pripievňujúcich dolný panel a umiestnenie horáka späť na svoje miesto.
3. Plameň je neviditeľný.	1. Povolené káble.	1. Vytiahnite kábel z napájacieho zdroja z dôvodu povolených spojov. Opravte alebo vymeňte v prípade potreby. 2. Stlačte tlačidlo plameňa za účelom zvýšenia sily efektu.
4. Sada polien sa nežhaví.	1. Povolené káble. 2. Funkcia žhavenia je vypnutá.	1. Vytiahnite kábel z napájacieho zdroja z dôvodu povolených spojov. Opravte alebo vymeňte v prípade potreby. 2. Stlačte tlačidlo žhavenia za účelom zvýšenia sily efektu.
5. Ovládač nefunguje.	1. Vybité batérie. 2. Nesprávne nasmerovaný vysielač signálu. 3. Poškodený ovládač a/alebo snímač.	1. Vymeňte batérie v ovládači. 2. Vysielač nasmerujte na snímač umiestnený priamo za skleneným panelom v strede zariadenia nad polenami. 3. Vymeňte ovládač a/alebo snímač.
6. Krb sa nespúšťa napriek prepnutiu vypínača do polohy ON.	1. Krb nebol zapojený do elektrickej zásuvky. 2. Porucha ovládania. 3. Pritiahnutie poistky.	1. Skontrolujte zástrčku. 2. Kontaktujte autorizovaný servis. 3. Opätovne zapnite automatický vypínač.

7. Po zapnutí vykurovacie teleso nesála teplo.	1. Zaúčinkovanie termického vypínača.	1. Vypnite zariadenie a vytiahnite ho z napájania po dobu 10 minút. Zapojte opäť zástrčku a zapnite zariadenie. Pokiaľ zástrčka nie je dostupná, postupujte zhodne s návodmi týkajúcimi sa prítiahnutej rozdielovo-prúdovej ochrany.
	2. Povolené káble.	2. Vytiahnite kábel z napájacieho zdroja a skontrolujte z dôvodu povolených spojov. Opravte alebo vymeňte v prípade potreby.
	3. Porucha vykurovacieho telesa.	3. Vymeňte vykurovacie teleso.

POZOR: Za účelom demontáže skleneného panela, umiestnite dve skrutky na oboch stranách prednej strany zariadenia (na ľavej a pravej strane). Po ich odskrutkovaní, vysuňte sklo hore a vyberte z krbu. Po odstránení dolného panela bude viditeľný jeden motorček plameňa na pravej strane, kde musí byť umiestnený horák spolu s gumovým tesnením.

Je potrebné pamätať na vytiahnutia zariadenia z napájania pred pristúpením k akýmkoľvek prácam. Sklo, ako aj celé zariadenie je potrebné vždy klásť na uteráku alebo na inom materiáli, ktorý nepoškodí diely/rám.

Táto celá procedúra by nemala trvať dlhšie ako 20-30 minút.
